

Fahrbahnmarkierungs- lösungen



Vollständige Übersicht der Geräte
für Linien- und Straßenmarkierung



BEWÄHRTE QUALITÄT. HERVORRAGENDE TECHNOLOGIE.

► ÜBER GRACO



► ÜBER GRACO

Im Bereich Flüssigkeitsförderungssysteme ist Graco mit fast 100 Jahren Erfahrung in verschiedenen Bereichen wie Fördern, Messen, Steuern, Dosieren, Mischen und Auftragen zahlreicher Flüssigkeiten und viskosen Materialien weltweit führend. Lebensmittel- und Kosmetikverarbeitung, Lackierung von Wänden, Möbeln, Autos, Booten, Zügen und Flugzeugen, Fahrbahnmarkierungen und Markierungen auf Sportplätzen, Aufsprühen von Isolierschaum, Versiegeln von Glas oder Verkleben von Boxen, Schmierungen von Maschinen (auf der Straße und Off-Road), Förderung von Chemikalien von A nach B, Reinigen mit Hochdruck ... Die innovativen Technologien von Graco kommen mit all diesen Flüssigkeiten klar und helfen Ihnen, Ihre Anwendungsziele erfolgreich zu erreichen.



PAVEMENT MAINTENANCE SOLUTIONS

PAVEMENT MAINTENANCE

Every day, striping contractors have the daunting task to deliver high quality marking within the most **cost effective** deadlines. Since the introduction of our first airless line striper in 1990, Graco has developed an impressive range of solutions, based upon the specific needs of our customers. From airless paint to thermoplastic materials, from mechanical to hydraulic technologies and from walk-behind to ride-on concepts, our systems deliver! We understand that very often the **quality** of the finish is in the preparation. That's where our scarifier options come into the picture.

► **ERFAHREN SIE ALS ERSTER NEUES VON UNS!**

Der einfachste Weg, um auf dem Neuesten zu bleiben und alles über unsere Innovationen zu erfahren, ist unser **Newsletter**. Über diese Plattform berichten wir von Erfolgsgeschichten aus der Praxis, kündigen neue Produktmerkmale an und bieten unseren Lesern VIP-Info, bevor andere davon erfahren. Abonnieren Sie **JETZT** unseren Newsletter unter **www.graco.com/stripping**



► **KOSTENLOSE GRACO-APP!**

Suchen Sie oft nach Zubehör, das zu Graco-Produkten passt? Probieren Sie unsere **KOSTENLOSE Graco-App!** Für Smartphone oder Tablet ist sie das perfekte Tool, mit dem Sie alles, was Sie brauchen, im Nu finden. **www.contractorclub.com**

► **WENDEN SIE SICH ONLINE AN UNSERE EXPERTEN!**

Wir wollen Ihnen den bestmöglichen Support bieten. Deshalb stellen unsere spezialisierten und geschulten Händler Ihnen vor Ort ihr professionelles Fachwissen zur Verfügung. Finden Sie nicht, was Sie brauchen? Benötigen Sie Hilfe?



www.gracostripping.com



▶ INHALT

Jeden Tag haben Fahrbahn-Markierungsunternehmen die Aufgabe, erstklassige Markierungen innerhalb der wirtschaftlichsten Fristen zu liefern. Seit der Einführung unseres ersten Airless-Markierungsgerätes im Jahr 1990 hat Graco eine beeindruckende Reihe von Lösungen basierend auf den speziellen Anforderungen unserer Kunden entwickelt. Von Airless-Farbe bis zu thermoplastischem Material, von mechanischen zu hydraulischen Technologien, von handgeführten bis Aufsitzkonzepten – unsere Systeme liefern beste Qualität! Wir verstehen, dass die Qualität der Endbearbeitung oft an einer guten Vorbereitung liegt.

Airless-Straßenmarkierungen



Die Airless-Technologie ist hauptsächlich für ihre Anwendungsgeschwindigkeit bekannt. In Kombination mit einer scharfen und klaren Liniendefinition sichert die Palette von innovativen LineLazer-Systemen von Graco qualitativ hochwertige Aufträge im effizientesten Zeitrahmen. Und außerdem sind Airless-Systeme wirklich einfach zu reinigen.

▶ FARBANWENDUNGEN	08 - 63
LINELAZER™	08 - 39
MERKMALE	10 - 21
GERÄTE	22 - 35
LineDriver™ - LineDriver HD	22
LineDriver ES	23
LineLazer ES 1000	24
LineLazer V ES 2000	25
LineLazer 3400	26
LineLazer V 3900 - LineLazer V 5900	27
LineLazer 130HS	28
LineLazer V 200HS	29
LineLazer V 200DC	30
LineLazer V 250SPS	32
LineLazer V 250DC	33
LineLazer V 200mma 1:1	34
LineLazer V 250mma 98:2	35
TECHNISCHE DATEN	36 - 45
ZUBEHÖR	46 - 51
ROADPAK™	52 - 63
GERÄTE	52 - 53
RoadPak™ und RoadPak™ HD-Systeme	53
MERKMALE	54 - 57
TECHNISCHE DATEN	58 - 59
ZUBEHÖR	60 - 63

Thermoplastische Markierungen



In Gegenden mit viel Verkehr ist die Widerstandsfähigkeit der Straßenmarkierung von höchster Priorität. Die Verkehrsüberwachung muss üblicherweise die Behinderung des Verkehrs auf einem Minimum halten. Die Verwendung von thermoplastischem Material steigert deutlich die langfristige Qualität der Linie. Die Rekord-Trocknungszeit dieser Anwendung trägt deutlich zu einer entspannteren Verkehrssituation bei. Technologien wie das On-Board-Schmelzsystem von Graco und die SmartDie™ Applikatoren vereinfachen nicht nur den Prozess, sondern bieten auch die erforderliche Kontrolle der erwarteten Linienbreite.

▶ THERMOPLASTISCHE ANWENDUNGEN	64 - 73
THERMOLAZER™	64 - 65
MERKMALE	66 - 67
GERÄTE	68 - 71
ThermoLazer 200tc	69
ThermoLazer 300tc	70
ThermoLazer ProMelt	71
TECHNISCHE DATEN	72
ZUBEHÖR	73

Ersatzteile



Echte Graco-Artikel tragen deutlich zur Lebensdauer eines Produkts bei. Unsere OEM-Optionen bieten Extra-Flexibilität beim Bau anwendungsspezifischer Systeme.

▶ ERSATZTEILE	74 - 87
OEM	77
DÜSEN	78 - 82
SCHLÄUCHE	83
DREHGELENK, ADAPTER & NIPPEL	84 - 85
ERSATZTEILE	86 - 87

Garantie



GARANTIE	89
----------	----

FARBANWENDUNGEN





LineLazer™

MERKMALE

GERÄTE

LineDriver
LineDriver HD
LineDriver ES
LineLazer ES 1000
LineLazer V ES 2000
LineLazer 3400
LineLazer V 3900
LineLazer V 5900
LineLazer 130HS
LineLazer V 200HS
LineLazer V 200DC
LineLazer V 250SPS
LineLazer V 250DC
LineLazer V 200mma 1:1
LineLazer V 250mma 98:2

TECHNISCHE DATEN

ZUBEHÖR

RoadPak™

MERKMALE

GERÄTE

RoadPak
RoadPak HD-Systeme

TECHNISCHE DATEN

ZUBEHÖR

▶ Exklusive elektrische Markierungslösungen

▶ Abgasfrei, geräuschlos und vibrationsfrei

Nur Graco bietet eine komplette Linie elektrischer Markierungslösungen an und garantiert so den ruhigen und abgasfreien Betrieb bei Arbeiten im Innenbereich und die Leistung bei großen Anwendungen im Außenbereich.



LINELAZER ES 1000

ZUM PATENT ANGEMELDET

- Das erste akkubetriebene Markierungsgerät in der Branche
- Kein Motorenlärm, keine Vibrationen, keine Abgase
- Hochleistungsakkus mit integriertem 12V-Ladegerät
- Zum Aufladen einfach einstecken
- Betrieb über eine 230V-Steckdose — einfach einstecken



LINELAZER V ES 2000 STANDARD SERIES

ZUM PATENT ANGEMELDET

- Erledigen Sie Ihren Auftrag schneller
- Höhere Durchflussrate
- Unterstützt den 2-Pistolenbetrieb
- LiveLook-Display



LINELAZER V ES 2000 HP AUTOMATIC SERIES

ZUM PATENT ANGEMELDET

- Automatisches Spritzpistolensystem
- Einfaches Layout und Überspringen von Linien
- Verfolgung der Auftragsleistung
- J-Log-System mit USB-Download



MAXIMALE ELEKTRISCHE MARKIERUNGSPRODUKTIVITÄT LINEDRIVER™ ES

ZUM PATENT ANGEMELDET

- Keine Motorenlärm, keine Vibrationen, keine Abgase
- Genauere Linien — ExactMil™
Geschwindigkeitsregelung und geringe Vibration
- Erledigen Sie den Auftrag schnell — höhere Leistung mit dem elektrischen, akkubetriebenen LineDriver ES



LineLazer™ ES 1000



KEINE MOTORABGASE

Sie können Markierungsarbeiten in Gebäuden durchführen, ohne die Produktion stilllegen oder unterbrechen zu müssen.

KEINE MOTORGERÄUSCHE

Erledigen Sie jeden Auftrag zu jeder Zeit, ohne störende Motorgeräusche.

KEINE MOTORVIBRATION

Ermöglicht perfekte Linien auf allen Oberflächen und weniger Ermüden des Benutzers.

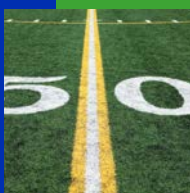

Typische Anwendungsbereiche

FABRIKEN UND LAGER

MARKIERTÄTIGKEITEN IN INNENRÄUMEN – wenn Abgase keine Option sind

IN DER NACHT

MARKIERTÄTIGKEITEN IM FREIEN – wenn Lärm zum Problem werden kann

SPORTPLATZMARKIERUNGEN

Zum **AUFBRINGEN VON LINIEN UND LOGOS** auf Sportplätzen

PARKPLÄTZE

Lärm und Abgase in **GESCHLOSSENEN UMGEBUNGEN** können ein Problem darstellen

Produkt wird durch erteilte und angemeldete Patente geschützt. Siehe graco.com/us/en/patents.

Exklusive LazerGuide Lösungen von Graco

► Mehr Gewinn, weniger Rüstzeit

Lasergeführtes Layoutsystem LazerGuide 2000

- Einfache Herstellung von Linien in Laserqualität durch eine Person - verbessert die Produktivität und macht den Einsatz von Maßbändern, Schnüren oder Kreide unnötig.



Herkömmliche Methode:
Eine Schnurlinie, Kreide
und 2 Personen sind notwendig

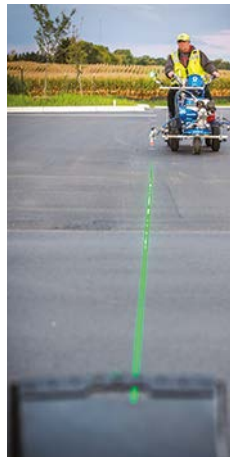

LazerGuide 2000 Methode:
Keine Schnurlinie, keine
Kreide und 1 Person

Höhere Produktivität

Verschenden Sie keine Zeit mehr mit Schnüren, Maßbändern und Kreide

Weniger Arbeit

Anbringen von Markierungstreifen auf einem Parkplatz durch nur eine Person

Weniger Ermüdung

Kein Knien mehr zum Verschieben von Schnurlinien oder Maßbändern

Einfache Bedienung

Einfach mit der Zielbox ausrichten und loslegen

Genau Markierung

Immer gerade Linien — auch bei Wind

► Ziehen Sie Ihre Linien gerader als je zuvor — Einfach ausrichten und Markierungslinie ziehen

Lasergeführtes Layoutsystem LazerGuide 2000

- 1) Platzieren Sie die LazerGuide-Zielbox
- 2) Richten Sie den LazerGuide 2000 aus
- 3) Bringen Sie die Markierung auf



Parkplätze



Kreuzungen



Sportplätze



Exklusive LazerGuide Lösungen von Graco

► Einfachere, lasergerade Linien

LazerGuide 3000 Laser für lange Linien

- Ersetzen Sie Ihren klobigen mechanischen Pointer und steigern Sie Ihre Produktivität und Genauigkeit auf Flughäfen, Straßen, großen Kreuzungen oder überall dort, wo eine gerade Linie notwendig ist.



Genauigkeit bei längeren Abständen

Verlängern Sie den Referenzpunkt auf bis zu 10 Meter — das ist mit einem mechanischen Pointer nicht möglich

Gut sichtbare Laserführung

Im Blinkmodus lokalisieren Sie den Laser schnell auf allen Oberflächen

Sicherer Betrieb

Der Laser befindet sich in Ihrem natürlichen Sichtfeld

Schnellere und einfachere Bedienung

Steigern Sie Ihre Beweglichkeit, ohne dass ein mechanischer Pointer im Weg ist. Richten Sie ihn einfach aus und los geht's — Sie müssen nicht von der Maschine steigen



► Genaue Starts/Stopps

Start-Stop-Laser LazerGuide 1700

- Verbessern Sie die Qualität Ihrer Linie, indem Sie sicherstellen, dass Ihre Start- und Stoppunkte genau dort sind, wo Sie sie haben möchten. Stellen Sie eine Verbindung zum LazerGuide 2000 oder 3000 her, um die bestmöglichen Ergebnisse zu erzielen.

► Markieren mit Lasergenauigkeit

Start-Stop-Laser LazerGuide 1700

- Richten Sie den LazerGuide 1700 Start/Stop-Laser direkt unter der Spritzdüse aus, um genaue Start/Stop-Positionen beim Markieren zu gewährleisten. So erhalten Sie jedes Mal perfekte Linien.

Markierqualität verbessern

▶ A.V.R.S. = verbessertes Vibrationsreduktionssystem

Reduziert Motorschwingungen und bringt die Markierqualität auf eine neue Stufe.



ohne A.V.R.S.



mit A.V.R.S.

Wie funktioniert es?

Unebene Fahrbahnen und ein laufender Motor erzeugen Schwingungen. Diese werden auf die Markierungspistole(n) übertragen und verhindern so, dass die Pistolen im perfekten Winkel arbeiten können.

Neues Konzept

Graco erfindet das A.V.R.S., welches die Vibrationen bis zu 60 % reduzieren kann. Weniger Vibrationen führen zu einer besseren Markierqualität.

A.V.R.S.

Reduzierte Vibrationen werden erreicht durch einen exklusiven Pumpenzerstäuber, ein Befestigungssystem für die Pumpe und ein neues Halterungssystem für die einzelne Pistole.

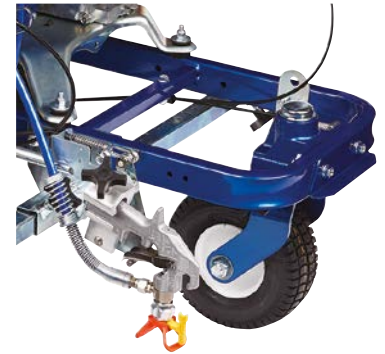

▶ Pistole rückwärtig angebracht

Pistole rückwärtig angebracht

Das Foto rechts zeigt das Ergebnis, wenn man zwei Linien simultan aufbringt: eine Pistole vorne montiert und eine hinten. Dieselbe Maschine, dieselbe Geschwindigkeit, dieselbe Farbe.

Geradere Linien

Das Ausrichten der Pistole(n) an den zwei Hinterrädern und -Achsen führt zu geraderen Linien.

Montage vorne & hinten

Die Montage der Pistole vorne an der Maschine ist die Voraussetzung, um auf einem Parkplatz bis zum Randstein zu markieren. Für lange Linien verbessert jedoch die Montage der Pistole hinten, die Geradheit und Beständigkeit der Linien.

Easy

Durch die hinten montierte Pistole müssen Motorhalterung und Griff nicht umgedreht werden.

▶ Easy Out™-Pumpenfilter



Der Pumpenfilter EasyOut filtert von Innen nach Außen. Die Filter setzen sich daher nicht fest oder versagen, wenn sie mit Schmutz oder Rückständen gefüllt sind.

- Die 125 cm² große Filterfläche reduziert Düsenverstopfungen und sorgt für eine hohe Spritzqualität
- Der senkrechte Filter lässt sich gemeinsam mit dem Deckel entfernen, sodass es weniger Schmutz gibt

Endurance™-Pumpe: längere Pumpenlebensdauer

► Die langlebige Chromex-Endurance-Pumpe von Graco setzt Branchenstandards

- Langlebige V-Max Blue™-Packungen
- Beständige Chromex™-Kolben und Edelstahl-Laufbuchsen bieten überlegene Zuverlässigkeit und Langlebigkeit

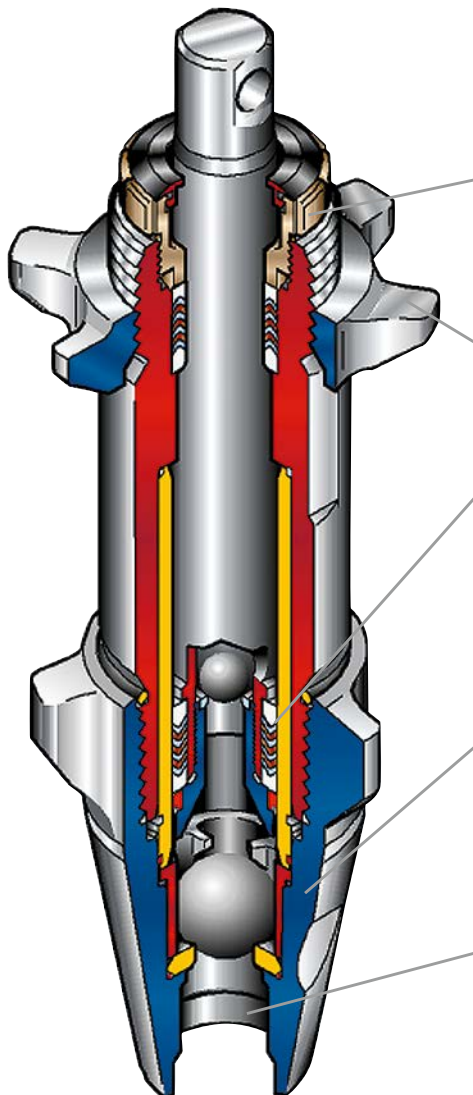

(A) Justierbare Dichtungsmutter

- Wenn die oberen Packungen verschlissen sind, läuft Farbe aus und der Druck sinkt.
- Mit einem Graco-Gerät können Sie Ihren Auftrag beenden, indem Sie die Mutter anziehen, anstatt die Arbeit für eine Reparatur unterbrechen zu müssen.

(B) Quick Knock-Off™

- Damit es nicht zu langen Stillstandszeiten kommt, lässt sich die komplette Pumpe an Ort und Stelle in ca. 15 Minuten austauschen.

(C) "V"-Max Blue™-Packung

- UHMWPE
 - > Ultra High Molecular Weight Polyethylene
 - > Kompatibel mit Materialien auf Lösungsmittel- oder Wasserbasis
- Das V-Max-Konstruktion sorgt dafür, dass sich die Packungen ständig an Druck und Verschleiß anpassen = längere Lebensdauer.

(D) QuikAccess™

- Graco-Pumpen können an Ort und Stelle gewartet werden. Teile lassen sich mit nur einem Hammer und einem Schraubenschlüssel erreichen:
- Zugang Einlass - Zugang Auslass.
- Keine Stillstandszeiten und teure Reparaturen.

(E) EasyFlow™

- Alle Materialkanäle (SST) haben glatt bearbeitete Kurven.
- Weniger Materialreibung für höheren Durchfluss und für hochviskose Beschichtungsmaterialien.

LineLazer™ V: Anpassungssysteme

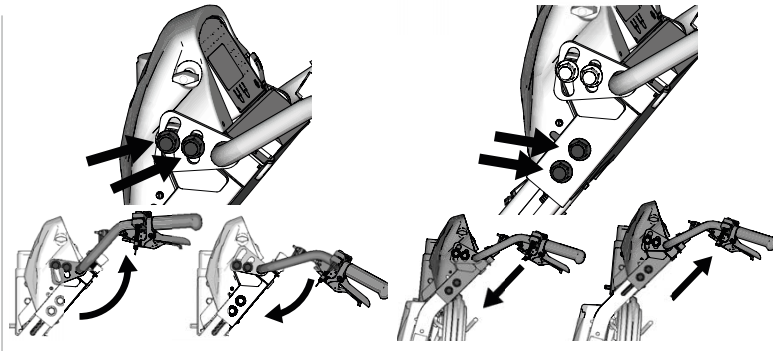

► DualComfort-Griffstangensystem

Mehr Komfort bei ganztägigen Markierungsarbeiten

- Problemlose Winkel- und Höhenanpassung der Griffstange
- Robustes und solides Design
- Optimal für alle Benutzer unabhängig von der Größe

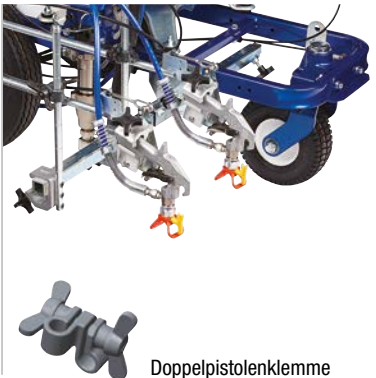

► EasyMark-Pistolenanpassungssystem

Nie war die Pistoleneinstellung einfacher

- Markierungen auf dem Pistolenlauf für eine einfache Bedienung
- Branchenweit erste auswechselbare „G-Clamp“
- Neue duale Pistolenklemme für eine stabile Pistolensteuerung
- Ermöglicht die perfekte Doppelpistolen-Ausrichtung

[ZUM PATENT ANGEMELDET](#)



► EZ Align™-Radsystem

Optimiertes Anpassungssystem für das Vorderrad

- Ermöglicht die problemlose Neuausrichtung des Vorderrades für eine gerade Linienführung
- Zur Anpassung werden keine Spezialinstrumente benötigt
- Schnelle und unkomplizierte Feinabstimmung

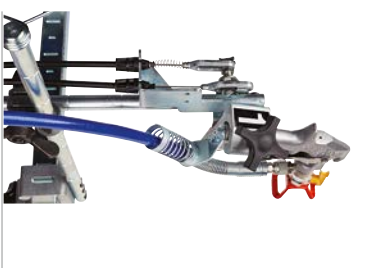

► HP-Automatic-Doppelpistolen-Auslösesystem

Manuelle oder automatische Pistolensteuerung – Sie haben die Wahl!

- Individuelles Pistolensteuerungssystem
- Manuelle Kontrolle mittels eines Hebels
- Automatische Kontrolle über den Druckschalter
- AutoLayout-Direktfunktion via Auto Guns

Weitere Details und Instruktionen finden Sie im Bedienhandbuch Ihres LineLazer-Gerätes

LineLazer™ V: Anpassungssysteme

▶ LineLazer V: LiveLook-Display mit SmartControl™

Der LineLazer V wird mit dem brandneuen LiveLook-Display geliefert, das Ihnen sämtliche Markierungsinformationen übersichtlich präsentiert. Bei der Standard-Serie können Sie jeden Aspekt Ihrer Markierungsarbeiten nachverfolgen und anzeigen – die HP-Automatic-Serie bietet dagegen ein besonders breites Spektrum an Funktionen, wie beispielsweise Auto- und Semi-Auto-Guns, Arbeitsplatz-Datenspeicherung und AutoLayout™.



▶ LineLazer V, Standard-Serie: ES 2000 - 3900 - 5900 - 200

Verfolgen, messen und kontrollieren Sie jeden Aspekt Ihrer Markiertätigkeit.

Stellen Sie Ihre bevorzugten Maße am Gerät ein: Volumen in Gallonen oder Litern; Druck in psi, bar oder MPa; Abstand in Fuß oder Meter; dadurch ändert sich auch die Liniendicke in Mil oder Mikron sowie die Geschwindigkeit in mph oder km/h.

▶ LineLazer V HP, Automatic-Serie: ES 2000 - 3900 - 5900 - 250 - 200

Die HP-Automatic-Serie ist mit Automatic-Farbpistolen ausgestattet, mit denen Sie den nächsten Schritt bei Ihren Markierungsarbeiten machen können. Programmieren Sie Ihr Gerät auf automatischen oder semi-automatischen Farbauftrag zum Ziehen unterbrochener Linien, nutzen Sie die Auto-Layout-Funktionalität mit integrierter Parkplatzberechnungsfunktion und vieles mehr!

▶ Hauptbildschirme

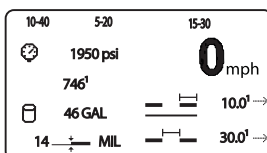

Haupt-Markierungsbildschirm

- Geschwindigkeit
- Druck
- Liter
- Linienstärke
- Liniendicke
- Unterbrochene Linien (*Serien HP Automatic und HP Reflective*)

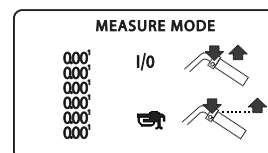

Messmodus

Distanzmessungen mithilfe des Gerätes

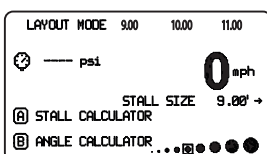

Vormarkiermodus

(*Serien HP Automatic und HP Reflective*)

- Vormarkieren Ihres Arbeitsbereiches
- Parkplatz-Layout
- Berechnungen für gerade Parkplätze
- Berechnungen für abgewinkelte Parkplätze

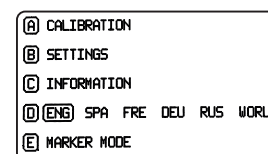

Einstellungen/Informationen

- Kalibrierung des Gerätes
- Einstellen Ihrer Präferenzen
- Geräteinformationen
- Spracheinstellungen
- Markiermodus (*nur HP Automatic und Reflective*)

▶ Kalibrierungsbildschirm

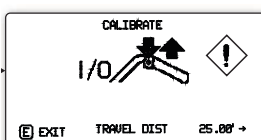

Kalibrieren Sie Ihr Gerät für die Durchführung hochpräziser Messungen an jedem Arbeitsort:

- Geschwindigkeitsanzeige
- Berechnung der Linienstärke
- Messmodus
- Auto Guns (*Serien HP Automatic und HP Reflective*)

Weitere Details und Instruktionen finden Sie im Bedienhandbuch Ihres LineLazer-Gerätes

LineLazer™ V: Anpassungssysteme

► LineLazer V: Automatikpistolen

Das Ziehen unterbrochener Linien war nie einfacher als mit den Automatic Guns von Graco. Die Optionen Auto Mode und Semi-Auto Mode bieten Funktionalitäten für alle Anforderungen beim Ziehen unterbrochener Linien am Einsatzort.

Ein handgeführtes Markierungsgerät mit Vorteilen, die man sonst nur von Lkw-montierten Geräten kennt!

- Programmierbare Farbpistolen mit automatischer Start-Stopp-Funktion, für höchste Linienpräzision bei jedem Auftrag!
- Präzise Linienunterbrechung auf Knopfdruck
- Dank der Knopffunktion entfällt die ermüdende Hebelbedienung von Hand
- Semi-Automatikmodus für Einzellinien mit vorgegebener Länge

Freie Wahl der Farbpistole



Aktivieren der Pistolen zum Farbauftrag

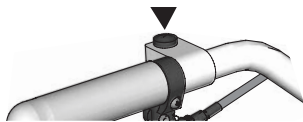

Die Automatik-Pistolen ermöglichen das Auftragen unterschiedlicher Arten von Fahrbahnmarkierungen

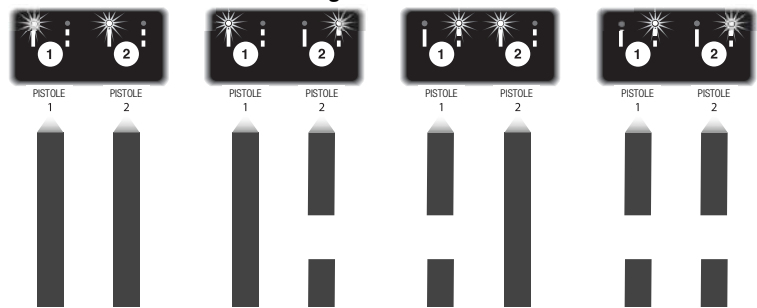

► LineLazer V: AutoLayout-II-System

Was immer die Anforderungen bei einem Parkplatzmarkierungsplan sind: Mit dem AutoLayout-II-System auf Ihrem LineLazer V (Serie HP Automatic oder HP Reflective) sind manuelle Ausmessarbeiten auf ein Minimum reduziert, und die Pistole setzt Punktmarkierungen präzise und direkt an der gewünschten Stelle.

Aufträge schneller erledigen

- Bis zu 30 % schneller bei handgeführten Markierungsgeräten
- Bis zu 50 % schneller mit dem LineDriver-Anbau

Weniger Aufwand, weniger Ermüden

- Kein Bücken zum Markieren der Linien nötig
- Nicht erforderlich, das Maßband zu lesen
- Kein Aufwand mehr für das Berechnen der Abstände und Parkplatzgrößen
- Jederzeit einfache Bedienung

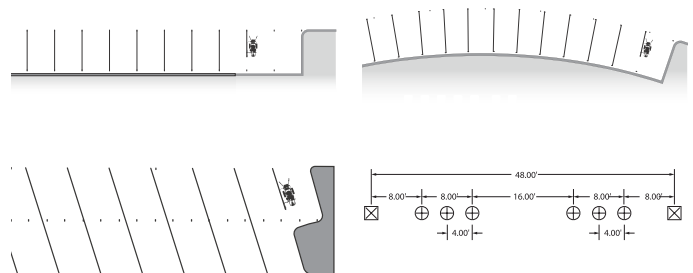

Bildschirmübersicht

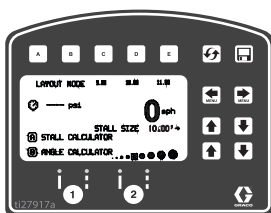

Vormarkiermodus:

Nutzen Sie den Layout-Mode-Bildschirm für Vormarkierungs- oder Layout-Arbeiten.

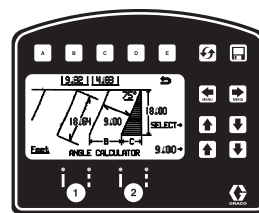

Winkel-Berechnung:

Arbeiten Sie besser und einfacher auf Parkplätzen und berechnen Sie den Offset für abgewinkelte Parkplätze, um die Vormarkierung für jede Art Parkplatz durchzuführen.

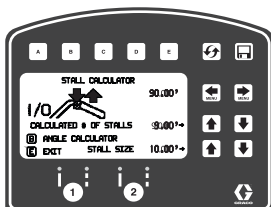

Parkplatz-Berechnung

Programmieren Sie Ihr Gerät zum Vormarkieren von Parkplätzen. Berechnen Sie die Anzahl der Parkplätze und deren Größe.

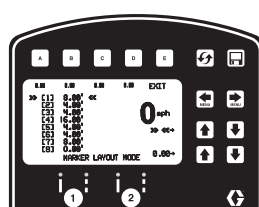

Vormarkiermodus für Markierungspunkte:

Definieren Sie Markierungspunkte, deren Zwischenabstände ungleichmäßig sind.

LineLazer™ V: Anpassungssysteme

► J-Log-System: Datenspeicherung am Einsatzort

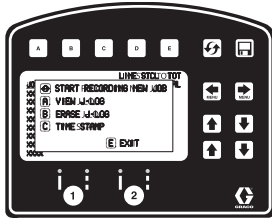

JOB	DATE	TIME	FEET	MIN	IN	OUT	1	2
0001	25.12.2015	1:00	3:800	12	12.1	14.0	0.0	1.1
0001	25.12.2015	2:00	10:000	14	14.7	0.7	2.0	2.7
0001	25.12.2015	3:00	4:000	15	15.0	3.0	1.0	4.5
0002	25.12.2015	3:00	0	0	0	0.0	4.0	4.0
0002	25.12.2015	4:00	11:000	14	14.9	3.9	1.0	4.9
0002	25.12.2015	7:00	10:000	14	14.3	0.3	0.0	0.3
0003	25.12.2015	9:30	7:000	15	15.3	2.3	0.5	2.8
0003	25.12.2015	10:40	12:000	12	12.1	14.0	1.0	5.1

Nutzen Sie Ihr Markierungsgerät zum Aufzeichnen von Arbeitsdaten. Das Gerät führt für Sie stündlich eine Datenspeicherung durch, oder Sie wählen den Moment der Datenspeicherung selbst aus.

Untermenü-Bildschirme

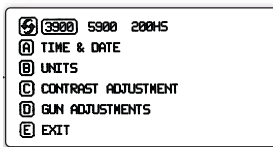

Stellen Sie Ihr Gerät bedarfsgemäß ein: Zeit, Druck, Volumen, Kontrast, Pistolen

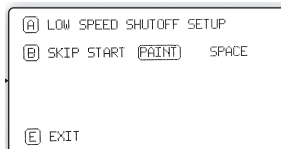

Steuern Sie Ihre Auto-Guns mit noch mehr erweiterte Pistoleneinstellungen:

- Schließen der Farbpistolen bei niedrigen Geschwindigkeiten
- Ziehen unterbrochener Linien mit Farbwechsel oder Freiräumen

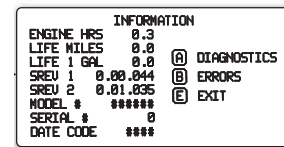

Erhalten Sie detaillierte Informationen zu Ihrem Gerät und checken Sie Software-Revision und Fehlercodes.

► Das LineLazer V LiveLook-Display mit weltweit gebräuchlichen Symbolen

Das LiveLook-Display des LineLazer V bietet weltweit gebräuchliche Symbole, die in jeder Sprache verwendet werden können.

MARKIERMODUS	MESSMODUS	VORMARKIERMODUS	EINSTELLUNGEN/DATEN	DATENSPEICHERUNG
<p>M S A MANUELLER ODER AUTOMATISCHER MODUS</p> <p> DRUCK</p> <p> GALLONEN/LITER</p> <p> STRICHSTÄRKE</p> <p> FARBLÄNGE</p> <p> ABSTANDSLÄNGE</p> <p> LINIENBREITE</p> <p> BEENDEN</p> <p> GELB</p> <p> WEISS</p> <p> SCHWARZ</p> <p> BLAU</p> <p> GRÜN</p> <p> ROT</p> <p> BATTERIE FAST LEER</p> <p> BATTERIE LÄDT</p>	<p> FÜR START/STOPP DRÜCKEN</p> <p> ZUM SPRÜHEN EINES PUNKTES GEDRÜCKT HALTEN</p>	<p> PARKPLATZ-BERECHNUNG</p> <p> WINKEL-BERECHNUNG</p> <p> PARKPLATZBREITE</p> <p> PUNKTGRÖSSEN-AUSWAHL</p>	<p> KALIBRIERUNG</p> <p> EINSTELLUNGEN</p> <p> GERÄTE</p> <p> INFORMATIONEN UND ECHTZEIT-DATEN</p> <p> VORMARKIERMODUS FÜR MARKIERUNGSPUNKTE</p> <p> PISTOLENEINSTELLUNGEN</p> <p> SPEZIFISCHES GEWICHT</p> <p> MOTORBETRIEBSSTUNDEN</p> <p> GESAMTDISTANZ</p> <p> GESAMT IN GALLONEN</p> <p> SOFTWARE-REVISION</p> <p> FEHLERCODES</p> <p> KONTRAST</p> <p> DIAGNOSEFUNKTIONEN</p> <p> ZEIT UND DATUM</p> <p> ABSCHALTUNG BEI NIEDRIGER GESCHWINDIGKEIT</p>	<p> DATENSPEICHERUNG STARTEN, NEUER AUFTRAG</p> <p> AUFGABEN</p> <p> ZEITSTEMPEL</p> <p> SCROLLEN</p> <p> LÖSCHEN</p> <p> MARKIERTE DISTANZ</p> <p> LINIENLÄNGE IN GALLONEN</p> <p> SCHABLONENAUFTRAG IN GALLONEN</p> <p> ZEIT UND DATUM</p> <p> GALLONEN/LITER GESAMT</p>

Die batteriebetriebene LineLazer™ EPOWER -Serie



▶ AGM-Tiefzyklusbatterie mit 100 Ah

Keine Abgase – kein Lärm

- Wartungsfrei
- Gute Vibrationsbeständigkeit
- Kurze Aufladezeit
- Tiefentladezyklen sind ohne wesentliche Verkürzung der Batterielebensdauer möglich
- Spritzen Sie bis zu 75 Liter mit einem Akku und bis zu 200 Liter mit 2 Akkus



▶ 12-V-On-board-Ladegerät

Kann an eine 230-V-Steckdose angeschlossen werden

- Kein externes Ladegerät, sondern nur ein Verlängerungskabel nötig
- Zum Wiederaufladen einfach anschließen
- Spannungsanzeige während des Betriebs und beim Ladevorgang

▶ 230-V-Leistung

Unbegrenzte Spritzzeit

- Spritzen mit Strom aus einer 230-V-Steckdose
- Selbst bei entladener Batterie
- Verwendbar als stationäres Spritzgerät, ideal für Schablonenarbeiten



▶ Leicht zugängliche Bedienelemente

Bedienen Sie das Gerät an der Griffstange

- Ein-/Aus-Schalter für das Pumpsystem
- Druckregelung mit ECO-Modus für optimale Batterienutzung
- LiveLook Display mit Geräte- und Arbeitsplatzinformationen auf ES 2000
- Speicherplatz auf ES 1000



LineDriver™ - LineDriver™ HD

Aufsitzsystem

Warum laufen, wenn Sie fahren können? Die Graco LineDriver- und LineDriver HD-Anbaugeräte werden an Ihr LineLazer Markierungsgerät angeschlossen und bieten die innovativsten und benutzerfreundlichsten Aufsitzsysteme, mit denen Sie Ihre Markierungsproduktivität verdoppeln können.

Genauigkeit bei schlechten Lichtverhältnissen - FlexBeam™ LED-Lichtsystem

- Neues LED-Licht für verbesserte Helligkeit mit langer Lebensdauer und geringerem Stromverbrauch
- Durch die einklappbare und entriegelbare Konstruktion werden Beschädigungen verhindert und Sie können weiter markieren

Fahren Sie ganz bequem - Patentiertes Doppel-Fußpedalsystem

- Verstellbare Pedale für jeden Benutzer
- Vorwärts- und Rückwärtsfunktion

Einfacher Start - Exklusives ProStart™-Motorstartsystem

- Bis zu 50% weniger Zugkraft zum Starten des Motors
- Übertrifft andere Startsysteme bei kühlerem Wetter

Ultimativer Komfort - Cool-Comfort™ Sitz

- Die Farbe Grau bleibt bei direkter Sonneneinstrahlung kühl
- Sitz mit hoher Rückenlehne für zusätzlichen Halt
- Zusätzliche Polsterung für Komfort den ganzen Tag über

Zuverlässig und einfach zu starten - Honda® Motor

- Von Anwendern bevorzugt — hervorragende Leistung und erwiesene Verlässlichkeit



Doppel-Fußpedalsystem



LineDriver

LineDriver™ ES

Elektrisches, akkubetriebenes Aufsitzsystem



Warum laufen, wenn Sie fahren können? Der Graco LineDriver ES ist das leiseste, innovativste und benutzerfreundlichste Aufsitzsystem. Schließen Sie den LineDriver ES einfach an Ihr LineLazer Markierungsgerät an und verdoppeln Sie Ihre Markierungsproduktivität bei Innen- und Außenarbeiten ohne Motorgeräusche, Vibrationen oder Dämpfe.

High Speed-Produktionseffizienz

- 16km/h (10 mph) Höchstgeschwindigkeit
- 9-12 Stunden Laufzeit

Leise, den ganz Tag lang zuverlässige Leistung - Akkus mit hoher Kapazität

- Vier versiegelte 225 Ahr AGM Blei-Säure-Batterien mit 6 V

Immer gleichbleibende Linien - ExactMil™ *

Geschwindigkeitsregelung

- Stellen Sie die Geschwindigkeit so ein, dass Sie jedes Mal garantiert perfekte Linien erhalten.
- Erfüllen Sie genau die Anforderungen an die Mil-Dicke — Das Ergebnis: Qualitätsarbeit und keine Vergeudung von Farbe

Überlegene Kontrolle und längere Laufzeit - SmartDrive™

Technologie mit erweitertem Eco-Modus

- Leistung und Fahrgefühl eines gasbetriebenen LineDriver
- Die Akkus werden durch regeneratives Bremsen aufgeladen und dadurch wird die Laufzeit verlängert
- Der Eco-Modus garantiert 12 volle Stunden Laufzeit und präzise Steuerung bei niedrigen Geschwindigkeiten

Einfaches Aufladen an der Steckdose - integriertes 24V-Ladegerät

- Längere Batterielebensdauer durch erweiterte Batterietenderfunktion

* ZUM PATENT ANGEMELDET

Einfaches Laden von Zubehörteilen - Spezielles 12V-Netzteil

- Zwei „Zigarettenanzünder“-Netzteile für das gesamte Zubehör
- Zwei LED-Lichtausgänge

Quick-View Power Level - Batterieüberwachungssystem

- Schnell aufrufbare Anzeige des Akkuladestands
- Warnung des Benutzers, wenn die Batterie schwach ist und aufgeladen werden muss

Aufbewahrung vor Ort - Aufbewahrungsrack hinten

- Praktische Aufbewahrung für Verbrauchsmaterialien



LineLazer™ ES 1000

Mechanisches handgeführtes Markierungsgerät



LineLazer™ ES 1000



Batteriefach



Integriertes Ladegerät

Anwendungen & Materialien

Markierarbeiten ohne Lärm und Abgase? Der LineLazer ES 1000 ist das erste elektrische Markierungsgerät der Branche, das von einem Elektromotor mit Hochleistungsbatterie angetrieben wird. Mit ihr kann man auch im Innenbereich sicher markieren, hat aber trotzdem genug Power für den Außeneinsatz. Werden Sie umweltfreundlich, mit diesem abgasfreien Markiergerät ohne Motorenlärm.

Technische Merkmale & Vorteile

Keine Abgase – kein Motorenlärm

- Batteriebetriebenes Pumpsystem
- Ideal für Anwendungen im Innen- und Außenbereich

AGM-Tiefzyklusbatterie (12 V, 100 Ah)

- Die verschlossene, wartungsfreie Batterie verarbeitet pro Ladung bis zu 75 Liter.
- Mit einer zweiten Batterie sind pro Ladung 200 Liter möglich!

230-V-On-board-Ladegerät

- Integriertes 230-V-Ladesystem. Zum Wiederaufladen einfach anschließen. Die 230-V-Batterie muss nicht entfernt werden.
- Erhalten Sie bei stationären Anwendungen eine unbegrenzte Spritzzeit durch den Betrieb mit 230-V-Strom aus der Steckdose.

Weitere Detailangaben finden Sie auf Seite 20.

Exklusiver LineLazer™-Wagen

- Für geradere Linien: das branchenweit beste Fahrgestell
- Kompatibel mit LineDriver, 55-Liter-Farbbehälter, EZ Bead™-System, Pointer, neuem Lasersatz und neuer LED-Arbeitsleuchte

DualComfort™-Griffstangensystem

- Für alle Benutzer einfach einstellbar
- Solides Vier-Schrauben-Design

EZ Align™-Vorderradsystem

- Sorgt für einen geraden Linienzug mit dem Gerät
- Intuitives Design

EasyMark™-Pistolenanpassungssystem

- Unkompliziertes Markierungsführungssystem
- Problemloses Umstellen der Pistole: Ein/Aus, Vor/Zurück
- Perfekte Pistoleneinrichtung – bei jedem Auftrag

LineLazer™ V ES 2000

Akkubetriebenes mechanisches handgeführtes Markierungsgerät



LineLazer™ V ES 2000



LineDriver ES



LiveLook™-Display

► Anwendungen & Materialien

Benötigen Sie mehr Leistung, zwei Pistolen und Funktionen eines akkubetriebenen LineLazer? Der LineLazer V ES 2000 wird mit dem gleichen Hochleistungsakku wie der ES 1000 betrieben und ist als Markierungsgerät der Serien Standard und HP Automatic erhältlich.

Bietet alle Funktionalitäten der Standard-Serie, PLUS:

► **LineLazer V Technische Merkmale & Vorteile**

Akkubetriebene Funktionen

- Zwei Deep-Cycle 12V 100Ah AGM-Akkus
- Integriertes 230V-Ladegerät

LiveLook™-Display mit SmartControl™

- Verfolgt alle Aspekte Ihres Auftrags
- Echtzeitinformationen

DualComfort™-Griffstangensystem

- Passend für alle Benutzer – leicht einstellbar
- Stabile 4-Loch-Konstruktion

EZ-Align-Vorderradsystem

- Hält die Gerätespur gerade
- Intuitives Design

► **LineLazer V HP Automatic Serien Technische Merkmale & Vorteile**

Automatik- und Semi-Automatikpistolen

- Drucktastensteuerung für eine genaue Linienmarkierung jederzeit

Auto-Layout™ II

- Einfache Bedienung – Halbiert die Rüstzeit.
- Funktioniert direkt über die Pistole, einfach die Düse 180° drehen

Datenspeicherung mit J-Log-System

- Integriertes Auftragsinformationssystem als Fertigstellungsnachweis

Weitere Details zu unserem 1- und 2-Pistolen-Angebot für die Serien Standard und HP Automatic finden Sie auf Seite 36.

LineLazer™ 3400

Mechanisches handgeführtes Markierungsgerät



LineLazer 3400



Drehbares Vorderrad



Schablonen

► Anwendungen & Materialien

Der LineLazer 3400 ist die bevorzugte Wahl für Bauunternehmer, die professionelle Leistung bei einem Markierungsgerät mit einer Pistole wünschen. Dieses Markierungsgerät ist perfekt für die Markierung von Parkplätzen und Versiegelung, für Schulen, Grünanlagen und Freizeiteinrichtungen.

► Technische Merkmale & Vorteile

NEUARTIGE Handgriff-Konstruktion

- Anpassbare Konstruktion für optimale Ergonomie, täglichen Markierkomfort und weniger Vibrationsbelastung für die Hände
- Konturierte Griffe liegen gut und sicher in der Hand

NEUARTIGER Rahmen

- 7 cm länger, für mehr Stabilität und geradere Linien
- Jetzt kompatibel mit dem 55-Liter-Farbbehälter und dem EZ Bead™-System

Drehbares Vorderrad

- Leichteres Markieren bis zum Randstein und in schwierigen Kurven
- Kegelförmiger Sicherungsstift für jahrelangen verlässlichen Betrieb

NEUARTIGES EasyMark-Pistolenanpassungssystem

- Unkompliziertes Markierungsführungssystem
- Problemloses Umstellen der Pistole: Ein/Aus, Vor/Zurück
- Perfekte Pistoleneinrichtung – bei jedem Auftrag

NEUARTIGER Schlauchhalter zur rückseitigen Montage

- Für unkomplizierte Ein/Aus-Vorgänge bei Schablonenanwendungen

Elektronische Druckfernsteuerung

- Akkurates System mit engen Toleranzen für exzellente Markierqualität

Weitere Detailangaben finden Sie auf Seite 32

LineLazer™ V 3900 - LineLazer™ V 5900

Mechanisches handgeführtes Markierungsgerät



LineLazer™ V 5900

LineLazer™ V 3900

► Anwendungen & Materialien

Der LineLazer V 3900 ist das Airless-Markierungsgerät der Wahl für professionelle Auftragsnehmer, die den branchenweit höchsten Standard wollen. Der LineLazer V 5900 ist ideal für Markierungsarbeiten mit mittleren bis hohen Belastungen – für professionelle Auftragsarbeiten, bei denen es auf ein Höchstmaß an Produktivität ankommt.

► Funktionen und Vorzüge

LiveLook™-Display mit SmartControl™

- Aufzeichnung aller wichtigen Auftragsdaten
- Informationen in Echtzeit

DualComfort™-Griffstangensystem

- Für alle Benutzer einfach einstellbar
- Solides Vier-Schrauben-Design

EZ-Align-Vorderradsystem

- Sorgt für einen geraden Linienzug mit dem Gerät
- Intuitives Design

EasyMark-Pistolenanpassungssystem

- Unkompliziertes Markierungsführungssystem
- Problemloses Umstellen der Pistole: Ein/Aus, Vor/Zurück
- Perfekte Pistoleneinrichtung – bei jedem Auftrag

► Funktionen und Vorzüge Bietet alle Funktionalitäten der Standard-Serie, PLUS:

Automatik- und Semi-Automatikpistolen

- Knopfdruck-Kontrolle, für dauerhafte Markierungspräzision

Auto-Layout™ II

- Hohe Bedienerfreundlichkeit – um die Hälfte reduzierter Zeitaufwand beim Layout
- Farbauftrag direkt über die Pistole, einfach die Spitze um 180° drehen

Datenspeicherung mit J-Log-System

- Bordeigenes Auftragsinformationssystem als Fertigstellungsnachweis

Bordeigene Stromversorgung

- 12-V-Batterie für alle Zubehörtartikel

Weitere Details zu unserem 1- and 2-Pistolen-Angebot für die Serien Standard und HP Automatic finden Sie auf den Seiten 32 bis 35

LineLazer™ 130hs

Hydraulisches handgeführtes Markierungsgerät



LineLazer™ 130hs

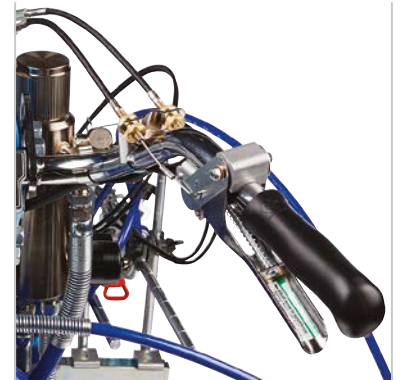

► Anwendungen & Materialien

Der LineLazer 130HS ist das ultimative hydraulische Airless-Markierungsgerät für professionelle Auftragsnehmer, die sich auch anspruchsvollsten Auftragsbedingungen stellen. Für alle, die eine überlegene Hydraulik-Effizienz und bewährte Leistungseigenschaften schätzen, ist der LineLazer 130HS die richtige Lösung.

► Funktionen und Vorzüge

Ablagefach

- Neu: Ablagebereich für Aufsätze, Schutzvorrichtungen und verschiedenes Zubehör

DualComfort™-Griffstangensystem

- Für alle Benutzer einfach einstellbar
- Solides Vier-Schrauben-Design

EZ-Align-Vorderradsystem

- Sorgt für einen geraden Linienzug mit dem Gerät
- Intuitives Design

EasyMark-Pistolenanpassungssystem

- Unkompliziertes Markierungsführungssystem
- Problemloses Umstellen der Pistole: Ein/Aus, Vor/Zurück
- Perfekte Pistoleneinrichtung – bei jedem Auftrag

QuickSelect-Pistolen-Auswahlhilfe

- Chromierter Pistolenhebel für noch mehr Bedienerfreundlichkeit bei Doppelpistolengeräten

Honda-Power

- Von Anwendern bevorzugt: hervorragende Leistung und erwiesene Verlässlichkeit

Exklusives „Easy Out“-Filtersystem

- 50-Mesh-Filter für steckerfreie Leistung
- Umkehr-Filterung

Rückwärtige Pistolenmontage

- Positionieren Sie die Pistolen auf Höhe der Hinterachse für geradlinigere lange und gleichmäßig gebogene Linien

Weitere Details zu unserem 1- and 2-Pistolen-Angebot finden Sie auf Seite 32

LineLazer™ V 200hs

Hydraulisches handgeführtes Markierungsgerät



STANDARD
SERIES

HP AUTOMATIC
SERIES

HP REFLECTIVE
SERIES

LineLazer™ V 200hs



LineLazer™ V 200hs HP Reflective

► Anwendungen & Materialien

Der LineLazer V 200hs ist das hydraulische Markierungsgerät, das Sie für die anspruchsvollsten Aufträge nutzen können. Es verfügt stets über innovative Funktionen und ist daher das Gerät der Wahl für Aufträge, bei denen ein echtes Arbeitstier gebraucht wird. Der LineLazer V 200hs ist die perfekte Gerätelösung für große Parkplatz-, Flughafen- und Stadtbereichsmarkierungsaufträge, bei denen nicht nur eine präzise Linienführung, sondern auch optimale Reflektionseigenschaften gefragt sind.

► Bietet alle Funktionalitäten der Standard-Serie, PLUS: Funktionen und Vorzüge

Automatik- und Semi-Automatikpistolen

- Knopfdruck-Kontrolle, für dauerhafte Markierungspräzision

Auto-Layout™ II

- Hohe Bedienerfreundlichkeit – um die Hälfte reduzierter Zeitaufwand beim Layout
- Farbauftrag direkt über die Pistole, einfach die Spitze um 180° drehen

Datenspeicherung mit J-Log-System

- Bordeigenes Auftragsinformationssystem als Fertigstellungsnachweis

Bordeigene Stromversorgung

- 12-V-Batterie für alle Zubehörartikel

► Bietet alle Funktionalitäten der HP-Automatic-Serie, PLUS: Funktionen und Vorzüge

Druckbetriebenes Glasperlensystem

- Bordeigener Kompressor
- Druckbetriebener Glasperlentank
- Die Perlenpistole wird automatisch zeitgleich mit der Farbpistole aktiviert
- Perlenpistole mit Auftragsverzögerungs-Funktion
- Anpassbare Düse für die Regelung der Perlenauftragsbreite

Weitere Details zu unserem 1- and 2-Pistolen-Angebot für die Serien Standard, HP Automatic und HP Reflective finden Sie auf den Seiten 32 bis 37

LineLazer™ V 200dc

Hydraulisches Zweifarben-Schiebemarkierungsgerät



LineLazer™ V 200dc



LineLazer™ V 200DC Standard

► Anwendungen & Materialien

Der LineLazer V 200DC bietet Ihnen den Betrieb mit zwei Farben in einem hydraulischen Airless-Schiebemarkierungsgerät. Der LineLazer V 200DC wird in den Serien Standard, HP Automatic und HP Reflective angeboten und bietet Ihnen zwei Geräte in einem. Holen Sie sich ein Gerät auf eine Baustelle mit zwei Farben und erledigen Sie den Auftrag schneller! Obendrein sparen Sie beim Transport gegenüber dem Transport von zwei Geräten für die Einzelfarben.

Der LINELAZER V 200DC bietet die gleichen Funktionen wie der LineLazer V200HS PLUS:

► Funktionen und Vorzüge

Zwei Graco Hydraulikmotoren

- Die exklusiv bei Graco verfügbaren unterbrechungsfreien Hydraulikmotoren bieten kontinuierliche Leistung.

Dual Endurance Kolbenpumpen

- Diese langlebigen Pumpen ermöglichen einen präzisen Durchfluss bei den verschiedensten Markierungsmaterialien

Zwei 38-Liter-Behälter

- Weniger nachfüllen

Bordeigene Stromversorgung

- 12V Akku für alle Ihre Zubehörtartikel

Weitere Details zu unserem 1- und 2-Pistolen-Angebot für die Serien Standard, HP Automatic und HP Reflective finden Sie auf den Seiten 39 bis 42.



LineLazer™ V 250sps

Hydraulisches Aufsitzgerät



LineLazer V 250sps *HP Automatic*



LineLazer V 250sps *HP Reflective*

► Anwendungen & Materialien

Als Hochleistungsmarkierungsgerät mit Selbstantrieb und automatischen Farbpistolen ist der LineLazer V 250sps das Gerät der Wahl für alle Unternehmer, die mehr wollen. Dieses Markierungsgerät ist ideal für große, anspruchsvolle Markierungsaufträge, auch im Parkplatz- und Fahrbahnbereich.

► Funktionen und Vorzüge

Automatik- und Semi-Automatikpistolen

- Knopfdruck-Kontrolle, für dauerhafte Markierungspräzision

Exklusive Fahrerstand-Plattform

- Die integrierte Plattform bietet einen ergonomischen Stehplatz, hervorragende Sicht und Komfort – Tag für Tag

Selbstzentrierendes Vorderrad

- Eine Bedienoberfläche weniger erleichtert den Betrieb
- Schaumgefüllt für Gleichmäßigkeit

EasyMark-Pistolenanpassungssystem

- Unkompliziertes Markierungsführungssystem
- Problemloses Umstellen der Pistole: Ein/Aus, Vor/Zurück
- Perfekte Pistoleneinrichtung – bei jedem Auftrag

► Bietet alle Funktionalitäten der HP-Automatic-Serie, PLUS: Funktionen und Vorzüge

Druckbetriebenes Glasperlensystem

- Bordeigener Kompressor
- Druckbetriebener Glasperlentank
- Die Perlenpistole wird automatisch zeitgleich mit der Farbpistole aktiviert
- Perlenpistole mit Auftragsverzögerungs-Funktion
- Anpassbare Düse für die Regelung der Perlensauftragsbreite

Weitere Details zu unserem 1- and 2-Pistolen-Angebot für die Serien HP Automatic und HP Reflective finden Sie auf den Seiten 32 bis 37

LineLazer™ V 250dc

Hydraulisches Zweifarben-Aufsitzmarkierungsgerät



LineLazer V 250dc HP Automatic



LineLazer V 250dc HP Reflective

► Anwendungen & Materialien

Als Hochleistungsmarkierungsgerät mit Selbstantrieb und automatischen Farbpistolen ist der LineLazer V 250ps das Gerät der Wahl für alle Unternehmer, die mehr wollen. Dieses Markierungsgerät ist ideal für große, anspruchsvolle Markierungsaufträge, auch im Parkplatz- und Fahrbahnbereich.

Zwei Farben simultan auftragen – mit dem neuen LineLazer V 250dc von Graco. Ideal geeignet für Flughäfen, Gemeindebereiche, Unternehmen des öffentlichen Straßenbaus oder Auftragnehmer, die hervorgehobene Linien oder zweifarbige Linien aufsprühen müssen.

► Funktionen und Vorzüge

Zwei Graco Hydraulikmotoren

- Die exklusiv bei Graco verfügbaren unterbrechungsfreien Hydraulikmotoren bieten kontinuierliche Leistung

Dual-Endurance-Kolbenpumpen

- Diese langlebigen Pumpen ermöglichen einen präzisen Durchfluss bei den verschiedensten Markierungsmaterialien

Selbstzentrierendes Vorderrad

- Eine Bedienoberfläche weniger erleichtert den Betrieb
- Schaumgefüllt für Gleichmäßigkeit

EasyMark-Pistolenanpassungssystem

- Unkompliziertes Markierungsführungssystem
- Problemloses Umstellen der Pistole: Ein/Aus, Vor/Zurück
- Perfekte Pistoleneinrichtung – bei jedem Auftrag

► Bietet alle Funktionalitäten der HP-Automatic-Serie, PLUS: Funktionen und Vorzüge

Druckbetriebenes Glasperlensystem

- Bordeigener Kompressor
- Druckbetriebener Glasperlentank
- Die Perlenpistole wird automatisch zeitgleich mit der Farbpistole aktiviert
- Perlenpistole mit Auftragsverzögerungs-Funktion
- Anpassbare Düse für die Regelung der Perlenauftragsbreite

Weitere Details zu unserem 2- and 3-Pistolen-Angebot für die Serien HP Automatic und HP Reflective finden Sie auf den Seiten 32 bis 37

LineLazer™ V 200mma 1:1



LineLazer V 200mma 1:1
(Die abgebildete Einheit enthält den optionalen LazerGuide 1700)

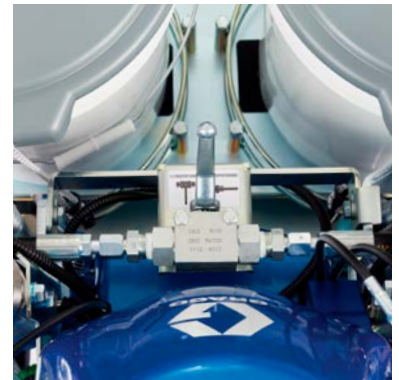

Hydraulisches 1:1-Dosiergerät



Air Purge Fusion Pistole mit interner Mischung

► Anwendungen & Materialien

Der Graco LineLazer 200 MMA 1:1 bietet überlegene Leistung, die mit einem hydraulischen 1:1-Dosiergerät und einer Fusion Air Purge Pistole von Graco, einer seit über 10 Jahren bewährten internen 2-Komponenten-Mischpistole mit Air Purge Spülfunktion, die Verhältnissicherung garantiert. Auf der Baustelle benötigt man kein Lösungsmittel, da die Pistole mit Druckluft gespült wird.

► Funktionen und Vorzüge

Zwei Graco Hydraulikmotoren

- Die exklusiv bei Graco verfügbaren unterbrechungsfreien Hydraulikmotoren bieten kontinuierliche Leistung

Dual-Endurance-Kolbenpumpen

- Diese langlebigen Pumpen ermöglichen einen präzisen Durchfluss bei den verschiedensten Markierungsmaterialien

Farbeimerhalter für zwei Farben

- Verwenden Sie Ihre eigenen Materialeimer

Genaueres MMA 1:1 Mischverhältnis

- Der innovative Stromteiler garantiert den gleichen Materialfluss für jede Komponente.
- Integriertes Bypassventil für unabhängigen Pumpenbetrieb

Die Graco Fusion™ Air-Purge Pistole mischt die Materialien "an der Pistole".

- Sofortige Luftspülung nach jeder Linie oder Deaktivierung zur Spülung nach der letzten unterbrochenen Linie.
- Entfernt jegliches Material in der Mischkammer und verhindert Materialablagerungen an der Düse.
- Mit dem schnell lösbaren Materialgehäuse können Sie die Mischkammer ganz einfach ohne Werkzeug wechseln
- RAC® 5 SwitchTips™ zum einfachen Entfernen von Verstopfungen an der Düse

Weitere Details zu unserem 1- und 2-Pistolen-Angebot für die Serien Standard, HP Automatic und HP Reflective finden Sie auf den Seiten 38 bis 43.

LineLazer™ V 250mma 98:2

Hydraulisches 2-Komponenten-Aufsitzgerät

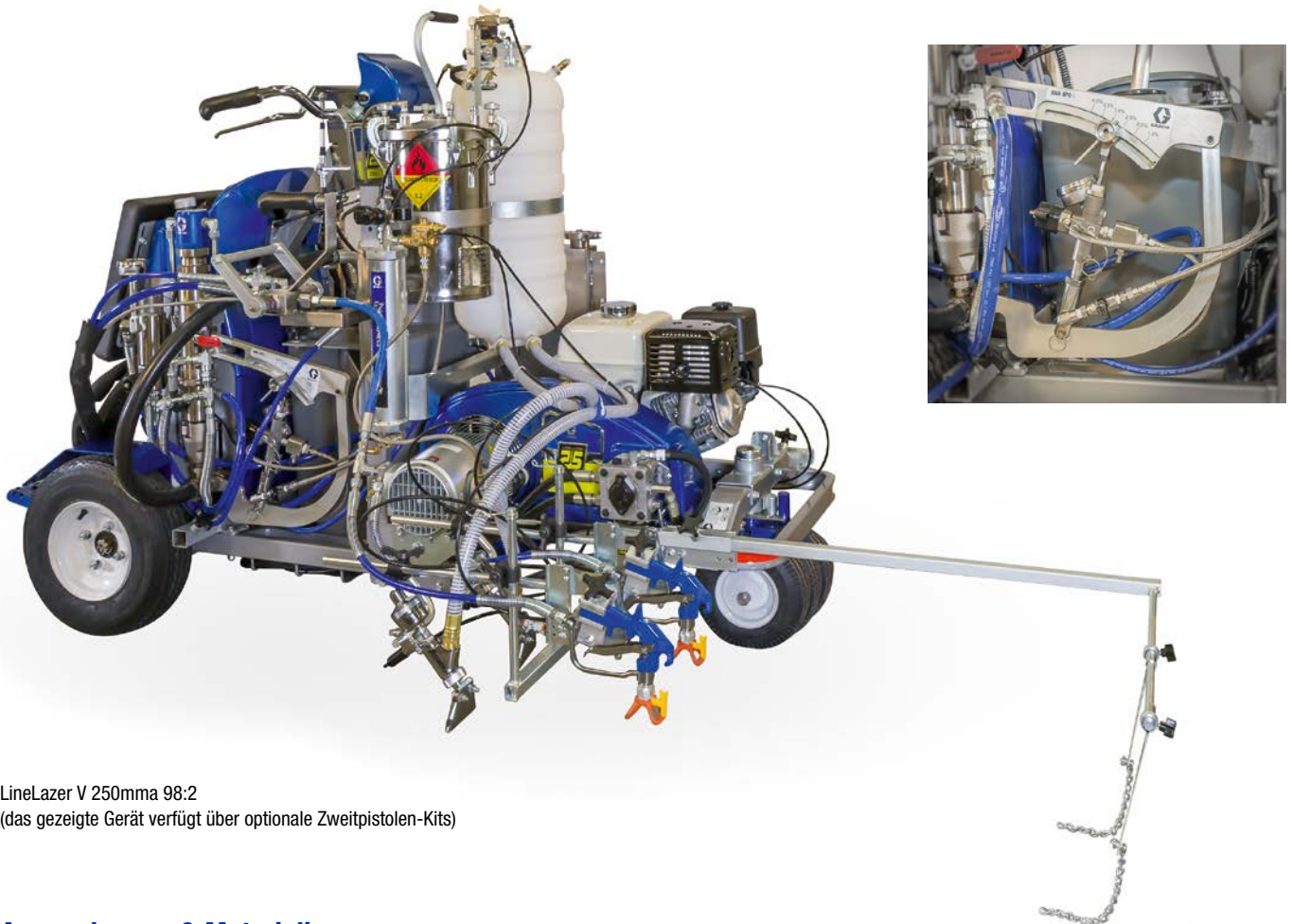

LineLazer V 250mma 98:2
(das gezeigte Gerät verfügt über optionale Zweitpistolen-Kits)

Anwendungen & Materialien

Das Auftragen von Zweikomponenten-Fahrbahnmarkierungen (98:2) war nie präziser – mit dem LineLazer V 250mma 98:2. Dieses Gerät basiert auf der LineLazer V 250 -Serie und bietet alle Vorzüge in einem: Integrierte 98:2-Mischeigenschaften mit Mischverhältniskontrolle, bordeigene Speichertanks und Lösungsmittel-Spülfunktion.

Funktionen und Vorzüge

Automatische Spritzpistolensteuerung

- Manuelle oder automatische Farbpistolenfunktion auf Knopfdruck

Exklusive Fahrerstand-Plattform

- Die integrierte Plattform bietet einen ergonomischen Stehplatz, hervorragende Sicht und Komfort – Tag für Tag

Selbstzentrierendes Vorderrad

- Eine Bedienoberfläche weniger erleichtert den Betrieb
- Schaumfüllung für noch mehr Gleichmäßigkeit

EasyMark-Pistolenanpassungssystem

- Unkompliziertes Markierungsführungssystem
- Problemloses Umstellen der Pistole: Ein/Aus, Vor/Zurück
- Perfekte Pistoleneinrichtung – bei jedem Auftrag

Druckbetriebenes Glasperlendosiersystem

- Installiert und einsatzbereit

Exklusives 98:2-Mischsystem

- Bordeigene Speichertanks für MMA, BPO und Lösungsmittel
- Exklusives Hartanschluss-MMA- und BPO-Pumpendesign
- Mischblock
- Integrierter Mischschlauch für höchste Präzision bei der Materialmischung
- Mischverhältnis-Präzisionssystem

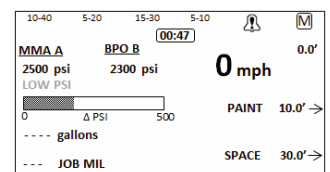

Mischverhältnis-Präzisionssystem

Weitere Detailangaben finden Sie auf Seite 45

Spezifikationen

GERÄTE - EPOWER-SERIEN



LineLazer ES 1000

LineLazer V ES 2000

LineLazer V ES 2000



SPEZIFIKATIONEN			
Artikelnummer – 1 Mech-Pistole	25M228	25N553	-
Artikelnummer – 2 Mech-Pistole	-	25N561	-
Artikelnummer – 1 Auto-Pistole	-	-	25N554
Artikelnummer – 1 Auto-Pistole + 1 Mech-Pistole	-	-	25N657
Artikelnummer – 2 Auto-Pistole	-	-	25N562
Max. Düsengröße – 1 Pistole	0.025"	0.033"	0.033"
Max. Düsengröße – 2 Pistole	-	0.025"	0.025"
Max. Durchfluss – l/min (gpm)	2.3 (0.6)	4.1 (1.1)	4.1 (1.1)
Max. Druck – bar (PSI)	227 (3300)	227 (3300)	227 (3300)
Batteriebetrieb – Volt (Ah)	12 V (AGM-Tiefzyklusbatterie mit 100 Ah)	2 x 12 V (AGM-Tiefzyklusbatterie mit 100 Ah)	2 x 12 V (AGM-Tiefzyklusbatterie mit 100 Ah)
Gewicht – kg (lbs)	154 (340)	195 (430)	200 (440)
MERKMALE			
LiveLook-Display		✓	✓
Hydraulik-Manometer	✓		
SmartControl™	✓	✓	✓
FastFlush™	✓		
Endurance™ Pumpe	Mechanisch	Mechanisch	Mechanisch
EZ Align™ - System	✓	✓	✓
EasyMark - System	✓	✓	✓
QuickSelect™ -Pistolen-Auswahlhilfe	Manuell	Manuell	Automatisch + Manuell
Rückseitig angebrachte Pistole	✓	✓	✓
DualComfort™ -Griffstangensystem	✓	✓	✓
LineDriver™ Compatible*	Optional	Optional	Optional
ProConnect	✓		
ZUSAMMENSETZUNG			
Düsen	LL5317	LL5319	LL5319
	LL5421	LL5421	LL5421
Düsenhalter	RAC V (243161)	RAC V (243161)	RAC V (243161)
Pistole	Flex Plus™ (248157)	Flex Plus (248157)	Flex Plus (248157)
Schlauch	BlueMax™ II 1/4" x 15 m (249080)	BlueMax™ II 1/4" x 15 m (249080)	BlueMax™ II 1/4" x 15 m (249080)
Pumpenfilter – Maschenweite	60 (243984)	60 (243984)	60 (243984)
Stromversorgung	Batterie 1 x 12 V, 100 Ah mit 230 V-Konverter (EU, IT, DK, CH, UK - 30 cm Kabelsatz)	Batterie 2 x 12 V, 100 Ah mit 230 V-Konverterer (EU, IT, DK, CH, UK - 30 cm Kabelsatz)	Batterie 2 x 12 V, 100 Ah mit 230 V-Konverterer (EU, IT, DK, CH, UK - 30 cm Kabelsatz)
TSL	118 ml (238049)	118 ml (238049)	118 ml (238049)

* Weitere Informationen zum LineDriver finden Sie auf Seite 22-23 und 51



Spezifikationen

GERÄTE - STANDARDSERIEN



LineLazer 3400



LineLazer 130hs



LineLazer V 3900



SPEZIFIKATIONEN				
Artikelnummer – 1 Mech-Pistole	25M224	17H447	17H449	
Artikelnummer – 2 Mech-Pistolen	-	17H448	17H450	
Max. Düsengröße – 1 Pistole	0,027"	0,037"	0,035"	
Max. Düsengröße – 2 Pistolen	-	0,029"	0,025"	
Max. Durchfluss – l/Min. (gpm)	2,8 (0,75)	4,9 (1,3)	4,7 (1,25)	
Max. Druck – bar (PSI)	227 (3300)	227 (3300)	227 (3300)	
Motorleistung – cm ³	120	120	120	
Gewicht – kg (lbs)	72,5 (160)	119 (263)	104 (230)	
MERKMALE				
LiveLook-Display			✓	
Endurance Pumpe	Mechanisch	Hydraulisch	Mechanisch	
AVRS		✓	✓	
EZ Align-System		✓	✓	
EasyMark-System	✓	✓	✓	
Pistolen-Schnellauswahl		Manuell	Manuell	
Rückseitig angebrachte Pistole		✓	✓	
DualComfort-Griffstangensystem		✓	✓	
LineDriver*		Optional	Optional	
ZUSAMMENSETZUNG				
Düsen	LL5317	LL5319	LL5319	
	LL5319	LL5421	LL5421	
Düsenhalter	RAC V (243161)	RAC V (243161)	RAC V (243161)	
Pistole	Flex-Plus-Pistole (248157)	Flex-Plus-Pistole (248157)	Flex-Plus-Pistole (248157)	
Schlauch	Schlauch 1/4" x 15 m (249080)	Schlauch 3/8" x 6,7 m (124884)	Schlauch 3/8" x 15 m (245225)	
Pumpenfilter	60 Mesh (243984)	50 Mesh (24V455)	50 Mesh (24V455)	
Kraftstoffkapazität L (gal)	2,5 (0,66)	2,5 (0,66)	2,5 (0,66)	
TSL	118 ml (238049)	118 ml (238049)	118 ml (238049)	

* Weitere Informationen zum LineDriver finden Sie auf den Seiten 22-23 und 51.

LineLazer V 5900

LineLazer V 200hs

LineLazer V 200dc



	17H454	17H459	-
	17H455	17H461	17Y231
	0,043"	0,047"	0.047"
	0,029"	0,033"	0.033"
	6,0 (1,6)	8,14 (2,15)	8.14 (2.15)
	227 (3300)	227 (3300)	227 (3300)
	160	200	200
	113 (250)	139 (306)	173 (381)
	✓	✓	✓
	Mechanisch	Hydraulisch	Hydraulisch
	✓	✓	✓
	✓	✓	✓
	✓	✓	✓
	Manuell	Manuell	Manuell
	✓	✓	✓
	✓	✓	✓
	Optional	Optional	Optional
	LL5319	LL5319	LL5319
	LL5421	LL5421	LL5421
	RAC V (243161)	RAC V (243161)	RAC V (243161)
	Flex-Plus-Pistole (248157)	Flex-Plus-Pistole (248157)	Flex-Plus-Pistole (248157)
	Schlauch 3/8" x 15 m (245225)	Schlauch 3/8" x 6,7 m (124884)	Schlauch 3/8" x 6,7 m (124884)
	50 Mesh (24V455)	50 Mesh (24V455)	50 mesh (24V455)
	3,6 (0,95)	3,6 (0,95)	3,6 (0,95)
	118 ml (238049)	118 ml (238049)	118 ml (238049)

Spezifikationen

GERÄTE - HP-AUTOMATIC-SERIE



LineLazer V 3900



LineLazer V 5900



LineLazer V 200hs



SPEZIFIKATIONEN				
Artikelnummer – 1 Auto-Pistole	17K577	17K580	17K582	
Artikelnummer – 1 Auto-Pistole + 1 Mech-Pistole	17K638	17K636	17K637	
Artikelnummer – 2 Auto-Pistolen	17K579	17K581	17K583	
Artikelnummer – 3 Auto-Pistolen	-	-	-	
Max. Düsengröße – 1 Pistole	0,035"	0,043"	0,047"	
Max. Düsengröße – 2 Pistolen	0,025"	0,029"	0,033"	
Max. Düsengröße – 3 Pistolen	-	-	-	
Max. Durchfluss – l/Min. (gpm)	4,7 (1,25)	6,0 (1,6)	8,14 (2,15)	
Max. Druck – bar (PSI)	227 (3300)	227 (3300)	227 (3300)	
Motorleistung – cm ³	120	160	200	
Gewicht – kg (lbs)	109 (240)	121 (266)	146 (322)	
MERKMALE				
Endurance Pumpe	Mechanisch	Mechanisch	Hydraulisch	
AVRS	✓	✓	✓	
EZ Align-System	✓	✓	✓	
EasyMark-System	✓	✓	✓	
LiveLook-Display	✓	✓	✓	
DualComfort-Griffstangensystem	✓	✓	✓	
Pistolen-Schnellauswahl	Automatisch + Manuell	Automatisch + Manuell	Automatisch + Manuell	
Rückseitig angebrachte Pistole	✓	✓	✓	
LineDriver*	Optional	Optional	Optional	
ZUSAMMENSETZUNG				
Düsen	LL5319	LL5319	LL5319	
	LL5421	LL5421	LL5421	
Düsenhalter	RAC V (243161)	RAC V (243161)	RAC V (243161)	
Pistole	Flex-Plus-Pistole (248157)	Flex-Plus-Pistole (248157)	Flex-Plus-Pistole (248157)	
Schlauch	Schlauch 3/8" x 15 m (245225)	Schlauch 3/8" x 15 m (245225)	Schlauch 3/8" x 6,7 m (124884)	
Pumpenfilter	50 Mesh (24V455)	50 Mesh (24V455)	50 Mesh (24V455)	
Kraftstoffkapazität L (gal)	2.5 (0.66)	3.6 (0.95)	3.6 (0.95)	
TSL	118 ml (238049)	118 ml (238049)	118 ml (238049)	

* Weitere Informationen zum LineDriver finden Sie auf den Seiten 22-23 und 51.

LineLazer V 200oc

LineLazer V 250sps

LineLazer V 250oc



-	17H466	-
-	-	-
17Y232	17H467	17H471
-	-	17H472
0.047"	0,055"	0,055"
0.033"	0,039"	0,039"
-	0,031"	0,031"
8.14 (2.15)	9,5 (2,5)	9,5 (2,5)
227 (3300)	227 (3300)	227 (3300)
200	390 - Elektro-Starter	390 - Elektro-Starter
180 (397)	302 (666)	341 (752)
✓	Hydraulisch	Hydraulisch
Hydraulisch	✓	✓
✓	✓	✓
✓	✓	✓
✓	✓	✓
Automatisch + Manuell	Automatisch	Automatisch
✓	✓	✓
Optional	Selbstfahrendes Antriebsmodul	Selbstfahrendes Antriebsmodul
LL5319	LL5321	LL5321
LL5421	LL5425	LL5425
	LL5627	LL5627
RAC V (243161)	RAC V (243161)	RAC V (243161)
Flex-Plus-Pistole (248157)	Flex-Plus-Pistole (248157)	Flex-Plus-Pistole (248157)
Schlauch 3/8" x 6,7 m (124884)	Schlauch 3/8" x 3,6 m (191239)	Schlauch 3/8" x 3,6 m (191239)
	Schlauch 1/4" x 2 m (245798)	Schlauch 1/4" x 2 m (245798)
50 mesh (24V455)	50 Mesh (24V455)	50 Mesh (24V455)
3.6 (0.95)	5.3 (1.4)	5.3 (1.4)
118 ml (238049)	118 ml (238049)	118 ml (238049)

Spezifikationen

GERÄTE - HP-REFLECTIVE-SERIES



LineLazer V 200hs

LineLazer V 200bc



SPEZIFIKATIONEN			
Artikelnummer – PBS 1 Auto-Pistole	17J964	-	
Artikelnummer – PBS 2 Auto-Pistolen	17K585	17Y233	
Artikelnummer – PBS 3 Auto-Pistolen	-	-	
Artikelnummer – PBS 1 Mech-Pistole	17H460	-	
Artikelnummer – PBS 2 Mech-Pistole	-	17Y648	
Max. Düsengröße – 1 Pistole	0,047"	0.047"	
Max. Düsengröße – 2 Pistolen	0,033"	0.033"	
Max. Düsengröße – 3 Pistolen	-	-	
Max. Durchfluss – l/Min. (gpm)	8,14 (2,15)	8.14 (2.15)	
Max. Druck – bar (PSI)	227 (3300)	227 (3300)	
Motorleistung – cm ³	200	200	
Gewicht – kg (lbs)	189 (417)	223 (492)	
MERKMALE			
LiveLook-Display	✓	✓	
Endurance Pumpe	Hydraulisch	Hydraulic	
AVRS	✓	✓	
EZ Align-System	✓	✓	
EasyMark-System	✓	✓	
Pistolen-Schnellauswahl	Automatisch + manuell	Automatisch + manuell	
Rückseitig angebrachte Pistole	✓	✓	
Perlentank	1 Perlentank	1 Perlentank	
Perlenpistolen	17J964 – 1 Perlenpistole		
	17K585 – 2 Perlenpistolen	17Y233 - 2 Perlenpistolen	
	17K460 – 1 Perlenpistole	17Y648 - 2 Perlenpistolen	
DualComfort-Griffstangensystem	✓	✓	
LineDriver *	Optional	Optional	
ZUSAMMENSETZUNG			
Düsen	LL5319	LL5319	
	LL5421	LL5421	
Perlendüse	.234 (238666)	.234 (238666)	
	.281 (238664)	.281 (238664)	
Düsenhalter	RAC V (243161)	RAC V (243161)	
Pistole	Flex-Plus-Pistole (248157)	Flex-Plus-Pistole (248157)	
Schlauch	Schlauch 3/8" x 6,7 m (124884)	Schlauch 3/8" x 6,7 m (124884)	
Pumpenfilter	50 Mesh (24V455)	50 mesh (24V455)	
Kraftstoffkapazität L (gal)	3.6 (0.95)	3.6 (0.95)	
TSL	118 ml (238049)	118 ml (238049)	

* Weitere Informationen zum LineDriver finden Sie auf den Seiten 22-23 und 51

** Teil 17J951 hat einen PBS-Tank und 17H469 hat zwei PBS-Tanks

LineLazer V 250sps

LineLazer V 250oc



	17H468	-
	17J951 + 17H469	17H473
	-	17H474
	-	-
	-	-
	0,055"	0,055"
	0,039"	0,039"
	0,031"	0,031"
	9,5 (2,5)	9,5 (2,5)
	227 (3300)	227 (3300)
	390 - Elektro-Starter	390 - Elektro-Starter
	352 (778)	392 (864)
	✓	✓
	Hydraulisch	Hydraulisch
	✓	✓
	✓	✓
	Automatisch	Automatisch
	✓	✓
	1 Perlentank (17H468)	2 Perlentanks
	1 Perlentank (17J951)	
	2 Perlentanks (17H469)	
	17H468 – 1 Perlenpistole	17H473 – 2 Perlenpistolen
	17J951 – 2 Perlenpistolen	17H474 – 3 Perlenpistolen
	17H469 – 2 Perlenpistolen	
	Selbstfahrendes Antriebsmodul	Selbstfahrendes Antriebsmodul
	LL5321	LL5321
	LL5425	LL5425
	LL5627	LL5627
	.234 (238666)	.234 (238666)
	.281 (238664)	.281 (238664)
	RAC V (243161)	RAC V (243161)
	Flex-Plus-Pistole (248157)	Flex-Plus-Pistole (248157)
	Schlauch 3/8" x 3,6 m (191239)	Schlauch 3/8" x 3,6 m (191239)
	Schlauch 1/4" x 2 m (245798)	Schlauch 1/4" x 2 m (245798)
	50 Mesh (24V455)	50 Mesh (24V455)
	5.3 (1.4)	5.3 (1.4)
	118 ml (238049)	118 ml (238049)

Spezifikationen

GERÄTE - 2 KOMPONENTEN

LineLazer V 200mma 1:1



LineLazer V 250mma 98:2

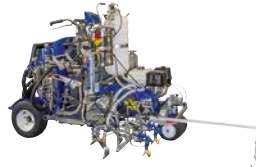

SPEZIFIKATIONEN		
Artikelnummer – PBS 1 Auto-Pistole	17Y234	17G589
Max. Düsengröße – 1 Pistole	0.047"	0,055"
Max. Düsengröße – 2 Pistolen	0.033"	0,039"
Max. Düsengröße – 3 Pistolen	-	0,031"
Max. Durchfluss – l/Min. (gpm)	8.14 (2.15)	9,5 (2,5)
Max. Druck – bar (PSI)	227 (3300)	207 (3000)
Motorleistung – cm ³	200	390 - Elektro-Starter
Gewicht – kg (lbs)	251 (554)	405 (893)
MERKMALE		
LiveLook-Display	✓	✓
MMA-Pumpe	Hydraulik	Hydraulik
BPO-Pumpe		Hydraulik
Mischverhältnis-Präzisionssystem	Hydraulisches 1:1-Dosiergerät	✓
Mischsystem	Air Purge Fusion Pistole mit interner Mischung	Mischschlauch
Lösungsmitteltank + Pumpe		An Bord
AVRS	✓	✓
EasyMark-System	✓	✓
Pistolen-Schnellauswahl	Automatisch + Manuel	Automatisch
Rückseitig angebrachte Pistole	✓	✓
Perlentank	1 Perlentank	1 Perlentank
Perlenpistolen	1 Perlenpistole	1 Perlenpistole
DualComfort™-Griffstangensystem	✓	
LineDriver*	Optional	Selbstfahrendes Antriebsmodul
ZUSAMMENSETZUNG		
Düsen	286427	LL5321
	286631	LL5425
	286835	LL5627
Perlendüsen	.234 (238666)	.234 (238666)
	.281 (238664)	.281 (238664)
Düsenhalter	RAC V (243161)	RAC V (243161)
Pistole	Fusion-Pistole (25E471)	HD-Texturpistole, blau (289605)
Schlauch	Hose 3/8" x 6,7 m (124884)	MMA-Schlauch 3/8" x 6,7 m (124884)
		BPO-Schlauch 1/4" x 5,8 m (17K367)
	50 mesh (24V455)	Lösungsmittel-Schlauch 1/4" x 7,6 m (277481)
Mischschlauch		Schlauch 3/8" x 50 cm (17H058)
Peitschenende		Schlauch 1/4" x 50 cm (249149)
Kraftstoffkapazität L (gal)	3.6 (0.95)	5,3 (1,4)
TSL	118 ml (238049)	118 ml (238049)

* Weitere Informationen zum LineDriver finden Sie auf den Seiten 22-23 und 51

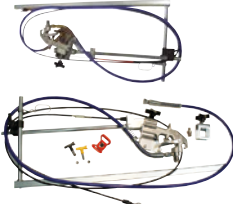

LineLazer™: Zubehör

	ARTIKEL- NUMMER	BESCHREIBUNG
PISTOLEN- und SCHLAUCHSÄTZE		
	248157	FLEXPLUS-MARKIERUNGSPISTOLE MIT DÜSE LL5 319
	245225	LINELAZER-SCHLAUCH MIT E-NICKELARMATUREN, 3/8" X 15 M (227 BAR)
	245798	LINELAZER-SCHLAUCH MIT E-NICKELARMATUREN, 1/4" X 2 M (227 BAR) (2. PISTOLENSCHLAUCH)
	249080	GEKUPPELTER SCHLAUCH, 1/4" X 15 M (LINELAZER ES, 3400)
	124884	LINELAZER-SCHLAUCH MIT E-NICKELARMATUREN, 3/8" X 6,7 M, 227 BAR (LINELAZER IV & V 130HS, 200HS, 250MMA 98:2)
	191239	LINELAZER-SCHLAUCH MIT E-NICKELARMATUREN, 3/8" X 3,6 M, 227 BAR (LINELAZER IV & V 250SPS + 250DC)
FARBPISTOLEN-SÄTZE		
	25A676	KOMPLETTER SATZ ZUM HINZUFÜGEN EINER ZWEITEN MECHANISCHEN PISTOLE (LINELAZER 130HS)
	25A491	KOMPLETTER SATZ ZUM HINZUFÜGEN EINER ZWEITEN MECHANISCHEN PISTOLE (LINELAZER V 3900/5900/200, ES)
	25A673	KOMPLETTER SATZ MIT MAGNET ZUM HINZUFÜGEN EINER ZWEITEN AUTOMATISCHEN PISTOLE (LINELAZER V HP AUTOMATIC 3900/5900/200)
	25A492	KOMPLETTER SATZ OHNE MAGNET ZUM HINZUFÜGEN EINER ZWEITEN AUTOMATISCHEN PISTOLE (LINELAZER V HP AUTOMATIC 3900/5900/200)
	17K791	KOMPLETTER SATZ ZUM HINZUFÜGEN EINER EXTRA AUTOMATISCHEN PISTOLE (LINELAZER V 250SPS+DC)
	287553	KOMPLETTER SATZ ZUM HINZUFÜGEN EINER 2. PISTOLE (LINELAZER III 3900/5900 – LINELAZER IV)
	24M679	KOMPLETTER SATZ ZUM HINZUFÜGEN EINER ZWEITEN PISTOLE (LINELAZER IV 250)
	24P930	KOMPLETTER SATZ ZUM HINZUFÜGEN EINER DRITTEN UND VIERTEN PISTOLE (LINELAZER IV 250)
24G778	FARBPISTOLEN-SCHABLONEN-SATZ (LL250) LIEFERUMFANG: (1) FARBPISTOLE UND 1/4" X 15 M SCHLAUCH UND HALTERUNGEN	
2 KOMPONENTEN		
	25N796	COMPLETE KIT FOR ADDING 2ND FUSION AND BEAD GUN (LINELAZER V 200mma 1:1)
	289605	HD-TEXTURPISTOLE, BLAU (LINELAZER V 250mma 98:2)
	17K367	BPO-SCHLAUCH 1/4" X 5,8 M, METALLUMFLECHTUNG (LINELAZER V 250MMA 98:2)
	277481	LÖSUNGSMITTELSCHLAUCH 1/4" x 7,6 m
	17H058	MISCHSCHLAUCH 50 CM, 40 CM, STATISCHE MISCHELEMENTE (LINELAZER V 250MMA 98:2)
	17K319	KOMPLETTER SATZ ZUM HINZUFÜGEN EINER ZWEITEN AUTOMATISCHEN PISTOLE (OHNE PERLENPISTOLENSATZ) (LINELAZER V 250MMA 98:2)
	17H095	MISCHBLOCK KOMPLETT (LINELAZER V 250mma 98:2)
	17H093	BPO-PUMPENSATZ (SLAVE) (LINELAZER V 250MMA 98:2)

LineLazer™: Zubehör

	ARTIKEL-NUMMER	BESCHREIBUNG
LINELAZER LINIENANZEIGE		
	277062	KURZE LINIENFÜHRUNG 60 CM
	277063	LANGE LINIENFÜHRUNG 100 CM
	24N162	EINSTELLBARE LINIENFÜHRUNG 100 CM, (LINELAZER 250)
	25A620	TELESKOP-ZIELSTAB, 100 CM (LINELAZER V 130/3900/5900/200, ES)
	24Y511	5-FACH-SCHLAUCHERSATZPAKET FÜR TELESKOP-ZIELSTAB 25A620
	17P782	LAZERGUIDE 1700, GRÜNER PUNKT, OHNE AKKUSATZ (LINELAZER ES)
	25A530	LAZERGUIDE 1700, GRÜNER PUNKT, OHNE AKKUSATZ (LINELAZER V HP AUTO 3900/5900/200)
	25A691	LAZERGUIDE 1700, GRÜNER PUNKT, OHNE AKKU (LINELAZER 250)
	17T543	LAZERGUIDE 2000, GRÜNE LINIE, OHNE AKKUSATZ (LINELAZER ES)
	17T540	LAZERGUIDE 2000, GRÜNE LINIE, OHNE AKKUSATZ (LINELAZER V HPAUTO 3900/5900/200)
	17W270	LAZERGUIDE 2000, GRÜNE LINIE, OHNE AKKUSATZ (LINELAZER 250)
	17U800	LAZERGUIDE 2000, GRÜNE LINIE, MIT AKKU-/LADESATZ (LINELAZER 3400)
	17T541	LAZERGUIDE 2000, GRÜNE LINIE, MIT AKKU-/LADESATZ (LINELAZER V STANDARD 3900/5900/200)
	17T545	LAZERGUIDE 2000, GRÜNE LINIE, MIT AKKU-/LADESATZ (LINELAZER IV)
	17V405	LAZERGUIDE 3000, BIG GREEN DOT, OHNE AKKU (LINELAZER V HP AUTO 5900/200)
	17T542	LAZERGUIDE 3000, BIG GREEN DOT, OHNE AKKU (LINELAZER 250)

FARBBEHÄLTER

	17P444	FARBBEHÄLTER 55 L (LINELAZER ES 1000, 3400)
	241104	FARBBEHÄLTER 55 L (LINELAZER 130/3900/5900/200)
	25N710	FARBBEHÄLTER 55 L (LINELAZER V ES 2000)
	278452	FARBBEHÄLTER 95 L HOHE KAPAZITÄT (LINELAZER IV & V 250SPS)
	278720	FARBBEHÄLTER 55 L (GETEILTE KONSTRUKTION FÜR LINELAZER IV & V 250DC & 250MMA 98:2) - 1 STÜCK
	24V781	DOPPEL-FARBBEHÄLTER-ABDECKUNG AUS KUNSTSTOFF (LINELAZER IV & V 250DC) - 2 STÜCK
	25N622	DOPPELTER 38 L BEHÄLTER-KOMPLETTSATZ (LINELAZER V 200DC, 200MMA 1:1) 2 BEHÄLTER, 2 DECKEL, 2 DICHTUNGSTÜLLE UND SAUGSCHLAUCHVERLÄNGERUNGEN
	24V782	DOPPEL-FARBBEHÄLTER 55 L KOMPLETTER SATZ - 2 FARBBEHÄLTER, 2 ABDECKUNGEN, 2 DURCHFÜHRUNGEN UND SÄMTLICHE HARDWARE (LINELAZER IV & V 250DC)
	25N603	DOPPELTER FARBEIMERHALTER (LINELAZER 200DC) FÜR DEN EINSATZ VON ZWEI STANDARD-FARBEIMERN
	24U244	MATERIALBEHÄLTER FÜR ZWEI FARBEN (LINELAZER 250DC) ZUR VERWENDUNG VON ZWEI STANDARDMATERIALBEHÄLTERN

LineLazer™: Zubehör

	ARTIKEL- NUMMER	BESCHREIBUNG
	16R955	PBS-1-PISTOLENSATZ (LINELAZER IV & V 200hs)
	16R960	PBS-2-PISTOLENSATZ(LINELAZER IV & V 200hs)
	16R962	PBS-1-PISTOLENSATZ (LINELAZER IV & V 250)
	16R961	PBS-2-PISTOLENSATZ (LINELAZER IV & V 250)
	16R963	ZUSÄTZLICHER PERLENPISTOLENSATZ FÜR PBS (LINELAZER IV & V 200hs/LINELAZER IV & V 250)
	238957	HAND-PERLENSCHABLONEN-SATZ (VERWENDUNG NUR MIT DRUCKLUFT-DOSIERSYSTEM EZ BEAD) LIEFERUMFANG: (1) PERLENPISTOLE, (2) TRANSPARENTE SCHLÄUCHE (3/4" X 7,5 M), 0,234"/0,35°-DÜSE, 30-CM-VERLÄNGERUNGSKOLBEN UND HALTERUNGEN
	16U439	PERLENTANKSATZ FÜR PBS
	16U272	NACHRÜSTSATZ FÜR PBS
	238663	PERLENPISTOLENDÜSE 0,203
	238666	PERLENPISTOLENDÜSE 0,234
	238664	PERLENPISTOLENDÜSE 0,281
	238665	PERLENPISTOLENDÜSE 0,344
	243668	PERLENPISTOLENDÜSE 0,420

PERLENSYSTEM MIT GRAVITATIONSZUFÜHRUNG

	24N267	30 CM EZ-GLASPERLENSTREUER (LINELAZER IV & V 250sps & DC)
	24M641	15 CM EZ-GLASPERLENSTREUER (LINELAZER IV & V 250sps & DC)
	24M838	15 CM (x2) EZ-GLASPERLENSTREUER (LINELAZER IV & V 250sps & DC)
	24N265	30 CM EZ-GLASPERLENSTREUER (LINELAZER ES, IV & V)
	24Z727	30 CM EZ-GLASPERLENSTREUER (LINELAZER 3400)
	277065	15 CM EZ-GLASPERLENSTREUER (LINELAZER IV & V)
	24Z726	15 CM EZ-GLASPERLENSTREUER (LINELAZER 3400)
	277064	15 CM (x2) EZ-GLASPERLENSTREUER (LINELAZER IV & V)
	277067	15 CM EZ-GLASPERLENSTREUER MIT SCHLAUCH UND ABLENKVORRICHTUNG (LINELAZER ES, IV & V)
	245516	30 CM EZ-GLASPERLENSTREUER MIT SCHLAUCH UND ABLENKVORRICHTUNG (LINELAZER ES, IV & V)
	277066	EZ-ALUMINIUM-WINDABLENKER – 15 CM (6er-PACKUNG)
	245520	WINDABLENKER 3er-PACKUNG (30 CM)

LineLazer™: Zubehör

ARTIKEL-NUMMER	BESCHREIBUNG
RAD-ERSATZTEILE	
113479	ERSATZ-VORDERRAD (LINELAZER IV & V 250) (PNEUMATISCH)
16W284	ERSATZ-VORDERRAD (LINELAZER IV & V 250) (SCHAUMGEFÜLLT)
17R436	3-WHEEL FRONT WHEEL CONVERSION KIT (LINELAZER IV & V 250SPS/250DC/250MMA 98:2)
249083	SATZ GELÄNDEREIFEN (LINEDRIVER, LINELAZER IV & V 250) (2 RÄDER)
249082	SATZ GELÄNDEREIFEN (LINELAZER IV & V 130/3900/5900/200) (2 RÄDER) (NICHT FÜR LINELAZER IV AUTO-LAYOUT)
ZUSÄTZLICHES ZUBEHÖR	
24Z724	ZWEITER BATTERIESATZ MIT KABELN (LINELAZER ES)
25C772	BATTERIE OHNE KABEL (LINELAZER ES)
24X370	BATTERIE OHNE KABEL (LINELAZER V HP AUTOMATIC 3900/5900/200)
115753	BATTERIE OHNE KABEL (LINELAZER 250)
25A526	BATTERIE-UMRÜSTSATZ FÜR LINELAZER V STANDARD (3900/5900/200) (BATTERIE, LADEKARTE, HARDWARE)
25A932	HP-AUTO-UMRÜSTSATZ FÜR DIE SERIEN LINELAZER V STANDARD BIS LINELAZER V HP AUTO (NUR 3900/5900/200) (BATTERIE, ALLE STEUERKARTEN, MAGNET, PISTOLENKABEL, HARDWARE)
25A527	HP AUTO UMRÜSTSATZ LINELAZER V STANDARD IN HP AUTO (3900/5900/200 NUR SERIE B)
25N790	HP AUTO UMRÜSTSATZ LINELAZER V STANDARD IN HP AUTO (3900/5900/200 NUR SERIE C)
25N711	HP AUTO UMRÜSTSATZ VON LINELAZER V STANDARD IN LINELAZER V HP AUTO (NUR ES2000)
287626	50 CM MARKIERUNGSRAMPE MIT 2 KÖPFEN
24Z805	ANHÄNGERKUPPLUNG-UMBAUSATZ FÜR LINEDRIVER (LINELAZER ES)
245321	ANHÄNGERKUPPLUNG-UMBAUSATZ FÜR LINEDRIVER (LINELAZER 130/3900/5900/200)
16P015	HALTER FÜR LEITKEGEL
24N600	HALTER-SATZ FÜR LEITKEGEL MIT STÜTZKLAMMER
17R472	LED-ARBEITSLEUCHTENSATZ (LINELAZER ES)
17R473	LED-ARBEITSLEUCHTENSATZ (LINELAZER V HP AUTOMATIC 3900/5900/200)
24M598	HOCHLEISTUNGSLAMPEN-SATZ (LINELAZER IV & V 250)
249081	EINSTELLBARER SPRITZSCHUTZ FÜR LINELAZER
17K356	ZWEITPUMPENSATZ LL V 250SPS (KOMPLETTER PUMPENSATZ, HARDWARE, SCHLÄUCHE UND DOPPELFARBBEHÄLTER)
25N653	FRONTGEWICHT-SATZ (LINELAZER V 3900/5900/130HS/200HS/200DC/200MMA 1:1)



LineLazer™: Zubehör

	ARTIKEL- NUMMER	BESCHREIBUNG
WARTUNGSFLÜSSIGKEITEN		
	238049	TSL-FLASCHE 118 ML
	206994	TSL-FLASCHE 250 ML
	206995	TSL-FLASCHE 1 L
	206997	TSL-FLASCHE 1 L (x12)
	206996	TSL-FLASCHE 3,8 L
	206998	TSL-FLASCHE 3,8 L (x4)
	253574	PUMP-ARMOR-FLÜSSIGKEIT 1 L
	245133	PUMP-ARMOR-FLÜSSIGKEIT 3,8 L
	207428	HYDRAULIKFLÜSSIGKEIT 3,8 L
	169236	HYDRAULIKFLÜSSIGKEIT 20L

LineDriver™ Geräte & Zubehör



LineDriver 160

Verfügbare Geräte*

	Artikel- nummer	Motor – PS	Kraftstoff- kapazität L (gal)	Gewicht in kg
LineDriver 160	262004	160 cm ³	3.6 (0.95)	120 (266)
LineDriver HD 200	262005	200 cm ³	3.6 (0.95)	125 (277)
LineDriver ES	25N556	4x 6V AGM-TIEFZYKLUSBATTERIE 225AH	-	250 (550)

*Nur für LineLazer, ThermoLazer, GrindLazer

**ARTIKEL-
NUMMER** **BESCHREIBUNG**

LINE DRIVER



245321 ANHÄNGERKUPPLUNG-UMBAUSATZ FÜR LINEDRIVER
(NICHT FÜR LINELAZER ES)



24Z805 ANHÄNGERKUPPLUNG-SATZ FÜR LINEDRIVER
(LINEDRIVER ES)

249083 SATZ GELÄNDEREIFEN FÜR LINEDRIVER



245343 BATTERIESATZ FÜR LINEDRIVER 160/200 (ZUSATZGERÄT)

RoadLazer RoadPak™



RoadPak™ und RoadPak™ HD-Systeme

Markierungssysteme für Lastwagen



RoadPak HD-System



RoadPak-System mit 1 Pumpe



RoadPak-System mit 2 Pumpen

► Anwendungen & Materialien

Das RoadPak-System ist vollständig modular aufgebaut, um Ihre Anforderungen bei der Straßenmarkierung zu erfüllen. Basierend auf einem RoadPak-Modul mit einer oder zwei Pumpen wird das RoadPak-System in zwölf verschiedenen Optionen geliefert. Eine kundenspezifische Anpassung an Ihre Markierbedürfnisse ist ebenfalls möglich. Das RoadPak HD-System bietet ein völlig neues Niveau mit der doppelten Leistung von RoadPak und der Möglichkeit, mit bis zu fünf oder mehr Pistolen zu markieren. Es handelt sich um eine hochproduktive Markiermaschine, die in vier verschiedenen Ausführungen geliefert wird oder nach Ihren Wünschen zusammengestellt werden kann.

► Technische Merkmale & Vorteile Bietet alle Funktionalitäten des RoadPak-Systems, PLUS:

Hochleistungsfähiges Hydrauliksystem RPS 2900

- Bewährtes Gerät, das auf unserem höchst zuverlässigen GH™ 833 basiert und dann für Straßenmarkierung optimiert wurde
- Die unterbrechungsfreie Konstruktion bietet die Produktivität, die Sie von Graco-Produkten erwarten
- Max. Druck 200 bar

Verdrängerpumpensystem

- Die Verdrängerpumpen von Graco bieten seit mehr als 20 Jahren hervorragende Ergebnisse beim Pumpen von Markierungsfarbe
- Das neue Hauptventil ermöglicht ein permanentes Zirkulieren der Farbe, sodass sie gemischt und gebrauchsfertig bleibt

Modulares Rahmensystem für Hochleistungsanwendungen

- Durch die kleine Rahmengröße passt er fast überall – hinten auf einem Pickup oder Tieflader bis hin zur Ladefläche eines Nutzfahrzeugs
- Der schwere, robuste Stahlrahmen ist dauerhaft
- Gewünschte Optionen können im Handumdrehen hinzugefügt werden, um das Markierungsgerät zu optimieren

Hochleistungskompressor

- 6,9 bar bei 13,1 cfm (370 l/Min.)
- Sammelbehälter für Lackier- und Perlenpistolen (20 Liter bei RoadPak HD zur Unterstützung von bis zu 5 Farb- und 5 Perlenpistolen)

Kohler®-Leistung

- RoadPak: 18 PS-Kohler-Motor
- RoadPak HD: 26,9 PS-Kohler-Motor mit elektronisch gesteuerter Benzineinspritzung
- Über 15 Jahre zuverlässige Erfahrung

RoadPak-System mit 1 oder 2 Pumpen

- RoadPak wird als System mit 1 oder 2 Pumpen geliefert, das eine ein- oder zweifarbige Ausführung ermöglicht (RoadPak HD immer mit 2 Pumpen)
- Steigen Sie auf RoadPak HD auf, um Ihre Leistung auf bis zu 37,9 Liter pro Minute zu verdoppeln
- Erweitern Sie Ihr System optional um zusätzliche Pumpen für andere Farben

RoadView HD-Kamerasystem

► RoadView HD-Kamerasystem

Mit dem RoadView HD-Kamerasystem bauen Sie Ihr RoadPak in ein Fahrzeug für eine Person um. So können Einzelpersonen die Aufgaben wahrnehmen, die vorher für die „großen Lastwagen“ reserviert waren – und das alles bequem aus dem Inneren des Markierfahrzeuges heraus.



Die Kamera wird auf dem Pistolenarm montiert und bewegt sich ohne Anpassungen von einer Seite des Lastwagens auf die andere. Die Kamera ermöglicht den Nutzern einen Blick von hinter den Farb- und Perlenpistolen, der in etwa dem eines handgeführten Gerätes entspricht. Eine Schnellkupplung für das Elektrosystem der Kamera ermöglicht eine sichere Lagerung, wenn sie nicht in Gebrauch ist. Außerdem können Sie so zwischen der Standardkamera mit 16 mm und der optionalen Kamera mit 6 mm hin- und herwechseln. Die 16-mm-Kamera bietet einen Blick „weiter draußen“, während die 6-mm-Kamera eine perfekte Wahl ist für diejenigen, die einen Blick „näher dran“ wünschen.

Dank der Handfernsteuerung lassen sich alte Linien, leicht überarbeiten. Starten und Stoppen bei diesen schwierigen Neumarkierungen erfolgt auf Daumendruck.



6-mm-Kamera

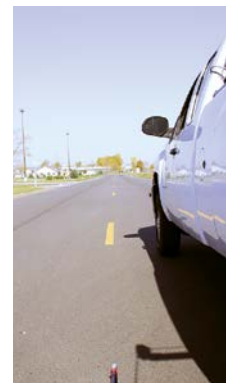

16-mm-Kamera

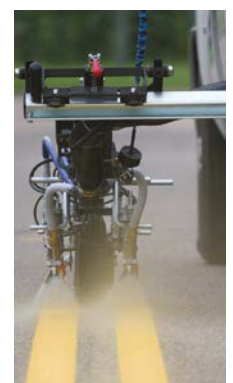

► Technische Daten

- LCD-Monitor 9": 22,9 cm x 14,5 cm x 3,2 cm
- Mischverhältnis: 16:9 breiter TFT-Bildschirm
- Kamera (16 mm): 6,4 cm x 5 cm x 5 cm
- Stromversorgung: DC 12V
- Betriebstemperatur: -42 °C bis 65 °C

RoadPak™ Erweiterte Steuerung

► RoadPak Erweiterte Steuerung

Die Erweiterte Steuerung des RoadPak ist eine einfach zu bedienende Steuerung, die Markiertätigkeiten auf Straßen erleichtert. Überprüfen Sie Ihr RoadPak, programmieren Sie unterbrochene Linien, messen Sie Abstände – und zwar bequem aus dem Inneren des Fahrzeugs.



► Pattern Capability

Straßenmarkierungen



Seitenmarkierung
Autobahn

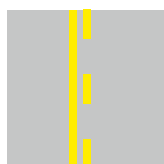

Mittelstreifen
Autobahn

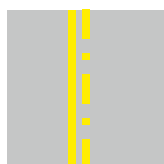

Mittelstreifen Autobahn
mit Reflektoren

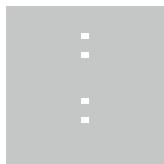

Marker layout

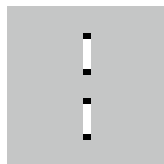

Fahrbahnmarkierungen
Landstraße mit Schattierung

Flughafenmuster

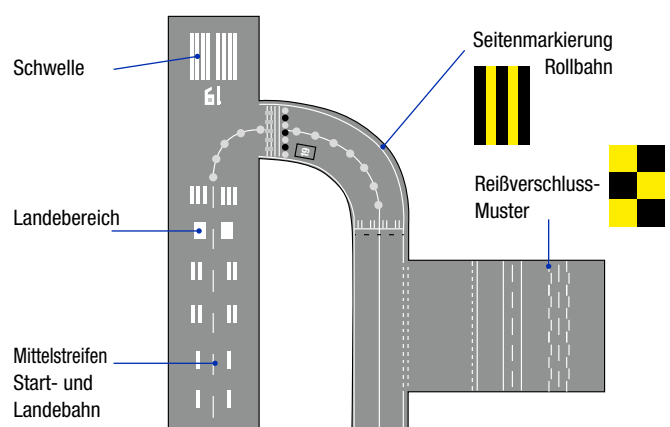

► Merkmale

Hauptbildschirm mit Mustervorschau

Der Hauptbildschirm liefert alle notwendigen Informationen, während die Mustervorschau eine schnelle Darstellung der ausgewählten Farben und Muster bietet

Voreinstellungstasten

Dank benutzerdefinierter Voreinstellungstasten können Sie den Hauptbildschirm an Ihre persönlichen Bedürfnisse anpassen

Joystick mit vier Achsen

Einfaches Durchblättern von Menüs und Einstellungen sowie Ändern oder (De-)Aktivieren von Parametern

Kippsteuerung von fünf Pistolen

Kippschalter für alle fünf Pistolen ermöglicht eine schnelle Aktivierung und Steuerung

Proof des Auftrags

Einschließlich Exportfunktionen zum Herunterladen von Baustellendaten auf USB-Stick für den Proof des Auftrags

Muster

Große Auswahl an Pistoleneinstellungen und Mustern:

- o Manuell
- o Automatisch
- o Halbautomatisch
- o Reißverschlussmuster
- o Durchgehende und unterbrochene Linien
- o Schatten- und Kontrastlinien

RoadLazer RoadPak™



RoadPak™-Montagesystem

► RoadPak™-Montagesystem

Installieren Sie Ihr RoadPak an fast jedes Fahrzeug mithilfe des Montagerahmens mit Einzelhaken oder zum Einschieben. Mit dem Montagerahmen können Sie Ihren Pistolenarm für leichtes Spritzen auf der linken oder rechten Seite am Fahrzeug befestigen. Er ist in zwei leicht zu installierenden Optionen verfügbar, je nach Fahrzeug, an dem Sie RoadPak installieren wollen.

► Montagesysteme

Montagerahmen zum Einschieben



Der Montagerahmen zum Einschieben ermöglicht die Nutzung verschiedenster Fahrzeuge für Straßenmarkierungen.

Montagerahmen mit Einzelhaken



Mit dem Montagerahmen mit Einzelhaken können Sie Ihr vorhandenes Fahrzeug mit wenig oder gar keinen Veränderungen nutzen, um Ihren Pistolenarm mit RoadPak-System zu befestigen.

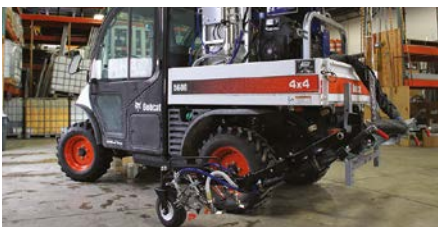

Technische Daten

ROADPAK

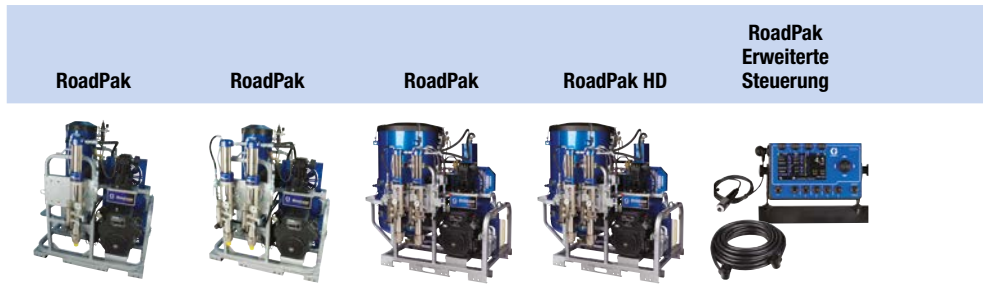

TECHNISCHE DATEN	RoadPak	RoadPak	RoadPak	RoadPak HD	RoadPak Erweiterte Steuerung
Artikelnummer	25M701	25M703	25M704	25M706	25M711
Pumpen	1	2	2	2	-
Pistolen	-	-	-	-	-
Motor - PS	18	18	18	26,5	-
Max. Durchfluss – l/Min (gpm)	18,9 (5)	18,9 (5)	18,9 (5)	37,8 (10)	-
Perlenbehälter - kg (lb)	205 (450)	205 (450)	615 (1350)	615 (1350)	-

ROADPAK-SYSTEME FÜR SOFORTIGEN EINSATZ						
1	RPS – OPTION 1					
		25D268	✓			✓
2	RPS – OPTION 2					
		25D269	✓			✓
3	RPS – OPTION 3					
		25D270	✓			✓
4	RPS – OPTION 4					
		25D271	✓			✓
5	RPS – OPTION 5					
		25D272		✓		✓
6	RPS – OPTION 6					
		25D273		✓		✓
7	RPS – OPTION 7					
		25D274		✓		✓
8	RPS – OPTION 8					
		25D275		✓		✓
9	RPS – OPTION 9					
		25D276			✓	✓
10	RPS – OPTION 10					
		25D277			✓	✓
11	RPS – OPTION 11					
		25D278			✓	✓
12	RPS – OPTION 12					
		25D279			✓	✓
13	RPS – OPTION 13					
		25D280			✓	✓
14	RPS – OPTION 14					
		25D281			✓	✓
12	RPS – OPTION 15					
		25D282			✓	✓
16	RPS – OPTION 16					
		25D283			✓	✓

* Der einstellbare Waffenarm (24G630) ist standardmäßig enthalten

RoadPak-Arm	RoadPak-Arm	RoadPak HD-Arm	Montage- rahmen zum Einschieben	RoadView HD- Kamerasystem	Einfachführung	Hubwindensatz für Pistole	Satz für Rücksitz	Lenkbarer Wagen
-------------	-------------	----------------	---------------------------------------	------------------------------	----------------	------------------------------	----------------------	--------------------



25M708	25M709	25M710	24G627	24G633	24G634	25M713	25M716	25M712
1	2	2	-	-	-	-	-	-
2	2	3	-	-	-	-	-	-
-	-	-	-	-	-	-	-	-
-	-	-	-	-	-	-	-	-
-	-	-	-	-	-	-	-	-

	✓		✓		✓			
	✓		✓	✓	✓			
	✓		✓		✓	✓	✓	✓
	✓		✓	✓	✓	✓	✓	✓
		✓	✓		✓			
		✓	✓	✓	✓			
		✓	✓		✓	✓	✓	✓
		✓	✓	✓	✓	✓	✓	✓
		✓	✓		✓			
		✓	✓	✓	✓			
		✓	✓		✓	✓	✓	✓
		✓	✓	✓	✓	✓	✓	✓
			✓	✓		✓		
			✓	✓	✓	✓		
			✓	✓		✓	✓	✓
			✓	✓	✓	✓	✓	✓

Zubehör für RoadPak™

**ARTIKEL-
NUMMER** **BESCHREIBUNG**

WÄHLEN SIE IHR ROADPAK-MODUL AUS



25M701	ROADPAK-MODUL – 1 PUMPE – 18,9 L/MIN. – 205-KG-PERLENBEHÄLTER
25M703	ROADPAK-MODUL – 2 PUMPEN – 18,9 L/MIN. – 205-KG-PERLENBEHÄLTER
25M704	ROADPAK-MODUL – 2 PUMPEN – 18,9 L/MIN. – 615-KG-PERLENBEHÄLTER
25M706	ROADPAK-MODUL – 2 PUMPEN – 37,8 L/MIN. – 615-KG-PERLENBEHÄLTER

* Siehe OEM-Abschnitt für Module ohne Perlbehälter

WÄHLEN SIE IHR MONTAGESYSTEM FÜR DEN PISTOLENARM



24G627	MONTAGERAHMEN ZUM EINSCHIEBEN
24G626	MONTAGERAHMEN MIT EINZELHAKEN

WÄHLEN SIE IHREN PISTOLENARM



25M708	PISTOLENARM ROADPAK MIT 1 PUMPE UND 2 PISTOLEN (2 Farbpistolen, 2 Perlenpistolen, alle Schläuche)
24M709	PISTOLENARM ROADPAK MIT 2 PUMPEN UND 2 PISTOLEN (2 Farbpistolen, 2 Perlenpistolen, alle Schläuche)
24M710	PISTOLENARM ROADPAK MIT 2 PUMPEN UND 3 PISTOLEN (3 Farbpistolen, 3 Perlenpistolen, alle Schläuche, Stützrad und längere Pistolenhalterung)
25D932	PISTOLENARM ROADPAK MIT 2 PUMPEN UND 3 PISTOLEN (3 Farbpistolen, alle Schläuche, Stützrad und längere Pistolenhalterung) -> Keine Perlenpistolen
25D642	SATZ MIT ZUSÄTZLICHEN PISTOLEN FÜR ROADPAK (ROADPAK AB 2018) Der Satz umfasst eine doppelt wirkende Farbpistole, doppelt wirkende Perlenpistole, die Hardware und Schläuche zum Anschließen der Pistolen an das System.
24G630	EINSTELLBARER PISTOLEN-FÜHRUNGSRMSTRAHL

Zubehör für RoadPak™

**ARTIKEL-
NUMMER** **BESCHREIBUNG**

WÄHLEN SIE IHRE HAUPTERWEITERUNGEN FÜR ROADPAK AUS



25M711 ROADPAK ERWEITERTE STEUERUNG



24G633 KAMERASYSTEM ROADVIEW HD

24G771 SATZ MIT 6-MM-KAMERA
Der Satz enthält eine 6-mm-Kamera. Einschließlich Kabel zum Anschluss des Monitors (für nähere Betrachtung)



24H555 SATZ MIT 16-MM-KAMERA
Der Satz enthält eine 16-mm-Kamera. Einschließlich Kabel zum Anschluss des Monitors (für weiter entfernte Betrachtung)



24G634 EINFACHES FÜHRUNGSSYSTEM

241880 DYNAMISCHER FRONTZEIGER MIT GELENKEN
Dynamischer Frontzeiger mit Gelenken. Hervorragend geeignet für schwer zu markierende Kurven.

WÄHLEN SIE ZUBEHÖR FÜR IHR ROADPAK-MODUL AUS



25M716 SATZ FÜR DEN RÜCKSITZ
Sitz mit Sicherheitsgurt, Bodenbefestigungsplatte, Halterung für Steuerung

25M712 LENKBARER WAGENSATZ
Dieser Satz enthält die Steuerung für den lenkbaren Wagen, einen Pistolensatteltrieb und Montagehalterungen



17U930 LAZERGUIDE 3000
Long-Line Laser für RoadPak



25M713 WINDENSATZ FÜR PISTOLE
Dieser Satz enthält eine Winde, die Halterungen und die Kabel zum Anschluss an das RoadPak-System. Die Winde kann leicht von einer Seite des Fahrzeugs auf die andere bewegt werden.



24G766 KOMPLETTER PUMPENSATZ RPS 2900
Der Satz enthält eine Pumpe RPS 2900 mit allen Hydraulikleitungen und Befestigungen, die für eine Montage am RoadPak-System erforderlich sind.



25D643 DRUCKAUSGLEICHSSATZ
Zum Druckausgleich zwischen zwei Pumpen, die die gleiche Farbe fördern. Liefert für jede Pistole den gleichen Druck.



24G769 ROTATIONSGEFORMTER FARBBEHÄLTER MIT 125 LITER FASSUNGSVERMÖGEN
Der Satz enthält einen Farbbehälter mit 125 Liter Fassungsvermögen, Halterungen und Befestigungen. Er kann am RoadPak-Rahmen oder dem zusätzlich erhältlichen Rahmensatz montiert werden.

239934 FARBENTRANSPORTSATZ
Mit diesem Satz wird Farbe von einem Ort zum anderen transportiert. Druckluft-Doppelmembranpumpe Husky™ angetrieben durch RoadPak. Einschließlich aller Schläuche, Armaturen, Trommel mit 208 Litern und Saugrohrsatz.

Zubehör für RoadPak™

**ARTIKEL-
NUMMER** **BESCHREIBUNG**

WÄHLEN SIE ZUBEHÖR FÜR IHR ROADPAK-MODUL AUS (Fortsetzung)

239935	SATZ FARBTRÖMDEL-RÜHRWERK Satz zum Mischen der Farbe in einer Trommel mit einem Fassungsvermögen von 208 Litern. Druckluftgesteuerter Twistork™-Motor komplett aus Edelstahl, angetrieben durch das RoadPak-Luftsystem.
24J149	ARMATURENSATZ FÜR ZUFUHR VON UNTEN (FÜR FARB-TANK) Mit diesem Satz kann ein Loch in die Unterseite des 125-Liter-Farbtanks gebohrt werden, um Armaturen anzubringen, sodass das Material unten aus dem Tank fließt und nicht oben herausgesaugt werden muss.
24G774	Y-FILTEREINSATZ FÜR ROADPAK Der Satz enthält einen Y-Filter, der die interne Verbindung zwischen Farbtrommel und Pumpeneinlass herstellt.
24G765	PERLENBEHÄLTERSATZ MIT 205 KG FÜR ROADPAK Der Satz besteht aus einem Perlenbehälter mit Regler, Halterungen und Befestigungen. Er kann am RoadPak-Rahmen oder dem zusätzlich erhältlichen Rahmensatz montiert werden
25D608	PERLENBEHÄLTERSATZ MIT 615 KG SAMT RAHMEN FÜR ROADPAK Der Satz enthält einen 615-kg-Perlenbehälter, der in einem Zubehörrahmen montiert ist
25D641	PERLENBEHÄLTER MIT 615 KG FÜR ROADPAK Der Satz besteht aus einem Perlenbehälter mit 615 kg mit Regler, Halterungen und Befestigungen
24G772	SATZ MIT DRITTER PISTOLE FÜR ROADPAK (FÜR ROADPAK-SYSTEME VOR 2018) Der Satz umfasst eine doppelt wirkende Farbpistole, doppelt wirkende Perlenpistole, die Hardware und Schläuche zum Anschließen der Pistolen an das System
24G775	ROADPAK DOPPELNIENEN-SATZ Dieser Satz ist für die Doppellinien-Anwendung. Er umfasst eine Perlenpistole, einen Perlenschlauch und Armaturen zum Anschließen der Teile
24G776	SAUGROHRSATZ für MATERIALIEN auf WASSERBASIS (nur RoadPak) Ansaugschlauch für Materialien auf Wasserbasis
24G777	SAUGROHRSATZ für MATERIALIEN auf LÖSUNGSMITTELBASIS (nur RoadPak) Ansaugschlauch für Materialien auf Ölbasis
24G979	PERLENPISTOLENSATZ Satz für eine einzelne Perlenpistole
24G980	FARBPISTOLENSATZ Satz für eine einzelne Farbpistole
24G778	SCHABLONEN-SATZ FÜR ROADPAK
238957	HAND-PERLENPISTOLENSATZ
24H585	ROADPAK MIT RAHMENSATZ ALS ZUBEHÖR Zusätzlicher Rahmen einschließlich Hardware zum Anschluss an den RoadPak-Rahmen





► THERMOPLASTISCHE ANWENDUNGEN





ThermoLazer™

MERKMALE

GERÄTE

ThermoLazer 200tc
ThermoLazer 300tc
ThermoLazer ProMelt

TECHNISCHE DATEN

ZUBEHÖR

ThermoLazer™-Kesselsysteme

Ein Kesselsystem, das zu Ihren Bedürfnissen passt. Das streben wir an. Hochvolumige ThermoLazer mit externer Nachfüllung oder eingebauten Erhitzern oder ein mittelvolumiger ThermoLazer mit einfachem Kesselaustausch für Farbwechsel – Graco bietet all dies an.



► Austauschbares Kesselsystem für ThermoLazer 200Tc

Einfacher Austausch des Kesselsystems für schnellen Farbwechsel. Verwendung mehrerer Farben auf derselben Maschine durch den Austausch des Kessels direkt am Einsatzort. Kein Aufwand mehr mit mehreren spezialisierten Geräten.



► Dual PaddleMax™-System für ThermoLazer 300Tc

Dank des Einzelkammer-Farbbehälters mit einem Fassungsvermögen von 135 kg muss nicht ständig nachgefüllt werden. Die Einzelkammer ermöglicht ein einfaches Nachfüllen aus einem externen Kesselsystem. Die Doppelschaufeln sorgen für ein leichtes Mischen des Materials.



► ProMelt QuadMelt™-System für ThermoLazer

Mit der Aufrüstung zum ProMelt QuadMelt-System verfügen Sie über vier Kammern, in denen 135 kg Material in weniger als einer Stunde geschmolzen werden kann, wodurch sich die tägliche Produktivität deutlich erhöht. Das Vierkammer-System bietet eine größere Oberfläche, um schnell thermoplastisches Material zu schmelzen. Unterstützt wird es von 100.000 BTU-Brennern, welche die Schmelzzeit verkürzen und die Produktivität erhöhen.

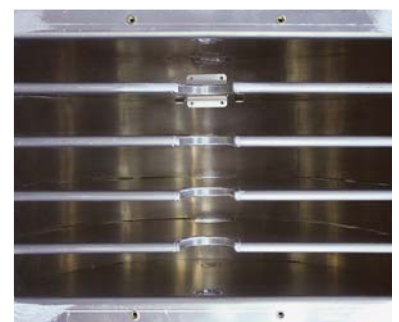

Auftragsschuh für ThermoLazer™

Von schmalen über breite bis hin zu Doppellinien können Sie die Gießvorrichtung für Ihren ThermoLazer auswählen: SmartDie II für ThermoLazer 300Tc und ProMelt oder FlexDie für ThermoLazer 200Tc. Diese Gießvorrichtungen aus gehärtetem Stahl verfügen über ein innovatives, eingebautes System zur Einstellung der Auftragsstärke, mit denen Sie ganz leicht die gewünschte Tiefe einstellen können. Unsere Gießvorrichtungen sind in verschiedenen Größen verfügbar, sodass Sie schmale oder breite Linien einstellen können und so Zeit und Geld mit unseren Doppelliniensystemen gewinnen.



► Linienarten

Schmale Linien



Breite Linien



Doppellinien



► Merkmale



Strichstärkenanpassung

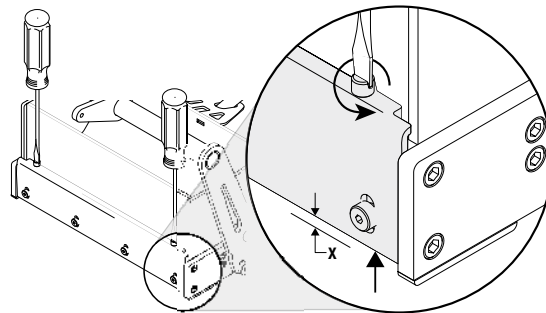

X ↑	↻ #
30	0.6
60	1.2
90	1.8
120	2.4
150	3.0
mm	#
0.5	0.4
1.0	0.8
1.5	1.2
2.0	1.6

= Anzahl Drehungen

BlackDie™-Oberfläche für maximale Wärmemanagement



Handgriff für einfachen Austausch der Gießvorrichtungen und Demontage ohne Werkzeuge

Thermolazer™ -Geräte



ThermoLazer™ 200Tc



ThermoLazer 200Tc



► Anwendungen & Materialien

Das ThermoLazer-System von Graco ist eines der produktivsten und am einfachsten zu bedienenden thermoplastischen Handmarkierer der Branche. Der ThermoLazer 200Tc ist das ideale Gerät, um Ihre Thermo-Geräte um ein kleines handgeführtes Gerät für kleine Aufträge zu erweitern.

► Technische Merkmale & Vorteile

FlexDie™-System

- Liefert eine hervorragende Markierqualität mit der exklusiven Gießvorrichtung, die ganz aus Stahl gefertigt ist und ohne Werkzeuge ausgetauscht werden

90 kg Materialbehälter

- Der einfach zu befüllende zylindrische Behälter ermöglicht das präzise Schmelzen des thermoplastischen Materials und den schnellen Farbwechsel ohne Werkzeuge.fast

18 kg Perlenbehälter

- Perfekt auf den Materialbehälter abgestimmt sorgt die Konstruktion für ausgezeichneten Durchfluss

Direct-Heat-System

- Direkte Flammen und ein Handbrenner liefern maximale Hitze und damit maximalen Materialdurchfluss

Tri-Wheel-System

- Zwei massive Vorderräder und ein massives Hinterrad gewährleisten den ruckfreien, leisen Betrieb

Verstellbarer Griff

- Der Handgriff ist problemlos höhenverstellbar

Verstellbarer Frontzeiger

- An alle Größen der Gießvorrichtung anpassbar zum Verfolgen aller Markierungen und Ziehen von geraden Linien

Glasperlenstreuer

- Ein 30-cm-Glasperlenstreuer kann in 2,5-cm-Schritten verschmälert werden.

ThermoLazer™ 300Tc



ThermoLazer 300Tc



► Anwendungen & Materialien

Der ThermoLazer 300Tc mit seinem Materialkessel mit Fassungsvermögen von 135 kg ermöglicht mehr Markierungen, da weniger Zeit für das Nachfüllen von Material benötigt wird. Mit dem EasyGlide™-Radmontagesystem ist dieses Gerät so leicht zu manövrieren wie ein LineLazer.

► Technische Merkmale & Vorteile

SmartDie™ II-System

- Liefert eine hervorragende Markierqualität mit der exklusiven Gießvorrichtung, die ganz aus Stahl gefertigt ist und ohne Werkzeuge ausgetauscht werden kann

135-kg-Materialbehälter

- Einfach zu füllender Kessel mit PaddleMax-Doppelrührwerk für verbessertes Mischen

18 kg Perlenbehälter

- Perfekt auf den Materialbehälter abgestimmt sorgt die Konstruktion für ausgezeichneten Durchfluss

Direct-Heat-System

- Direkte Flammen und ein Handbrenner liefern maximale Hitze und damit maximalen Materialfluss

Verstellbarer Griff

- Der Handgriff ist problemlos höhenverstellbar

Verstellbarer Frontzeiger

- An alle Größen der Gießvorrichtung anpassbar zum Verfolgen aller Markierungen und Ziehen von geraden Linien

Glasperlenstreuer

- Ein 30-cm-Perlenstreuer kann in 2,5-cm-Schritten verschmälert werden

OPTION: LineDriver-System (S. 16)

ThermoLazer™ ProMelt



ThermoLazer ProMelt

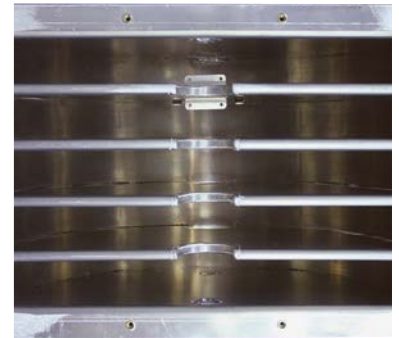

► Anwendungen & Materialien

Nur die bahnbrechende Technologie von Graco ermöglicht das Schmelzen von 135 kg thermoplastischen Beschichtungsmaterials in weniger als einer Stunde. Das ist wie ein Vorschmelzgerät auf Rädern. Aber ohne die Kosten. Endlich eine Lösung zum Schmelzen und Aufbringen thermoplastischer Beschichtungen ohne zusätzlichen Schmelzkessel.

► Technische Merkmale & Vorteile

ProMelt-Technologie

- Vierkammer-Schmelzsystem – größere Oberfläche für schnelles Schmelzen des thermoplastischen Materials
- 100.000 BTUs – eine schnellere Schmelzzeit bedeutet mehr erledigte Aufgaben an einem Tag

SmartDie II-System

- Liefert eine hervorragende Markierqualität mit der exklusiven Gießvorrichtung, die ganz aus Stahl gefertigt ist und ohne Werkzeuge ausgetauscht werden kann

135-kg-Materialbehälter

- Einfach zu füllendes Vierkammer-QuadMelt-Kesselsystem für verbesserte Wärmeübertragung und Mischen

18 kg Perlenbehälter

- Perfekt auf den Materialbehälter abgestimmt sorgt die Konstruktion für ausgezeichneten Durchfluss

Verstellbarer Griff

- Der Handgriff ist problemlos höhenverstellbar

Verstellbarer Frontzeiger

- An alle Größen der Gießvorrichtung anpassbar zum Verfolgen aller Markierungen und Ziehen von geraden Linien

Glasperlenstreuer

- Ein 30-cm-Perlenstreuer kann in 2,5-cm-Schritten verschmälert werden

OPTION: LineDriver-System (S. 16)

Technische Daten

GERÄTE

ThermoLazer 200rc



ThermoLazer 300rc



ThermoLazer ProMelt



TECHNISCHE DATEN			
Artikelnummer – nur das Gerät	24U281	24H622	24H624
Kraftstoff	LP-Gas (Tank für Flüssiggas nicht enthalten)	LP-Gas (Tank für Flüssiggas nicht enthalten)	LP-Gas (Tank für Flüssiggas nicht enthalten)
Gießvorrichtung-Heizgerät		Dreifachbrenner	Dreifachbrenner
Hauptbrenner	30.000 BTU	30.000 BTU	100.000 BTU
Materialkapazität – kg (lb)	90 (200)	135 (300)	135 (300)
Schmelzzeit für Komplettladung Thermoplast		4-4,5 Stunden ohne Vorschmelzsystem	Weniger als 1 Stunde
Schmelzkammer	Einfach	Einfach	QuadMelt
Fassungsvermögen des Perlenbehälters – kg (lbs)	18 (40)	40 (90)	40 (90)
Gewicht – kg (lbs)	118 (260)	133 (295)	157 (345)
MERKMALE			
Gießvorrichtungen vorhanden	FlexDie	SmartDie II	SmartDie II
Temperature Control (Temperatursteuerung)	k. A.	k. A.	475 °Fahrenheit-Schalter
Elektronische Zündung	Nein	✓	✓
Handbrenner	✓	✓	✓
LineDriver*	Nein	Optional	Optional
Externes 4-Handbrenner-Heizsystem für Gießvorrichtung	Brenner auf FlexDie	Optional	Standard
Rührwerkflügel, intern	Einzel-Mischschaufel	Dual PaddleMax System	QuadMix-System
Deckel für Farbbehälter	Flach, Einzeldeckel	Flacher Doppeldeckel	Erhöhter Einzeldeckel
Glasperlenstreuer	30 cm mit 2,5-cm-Schlitzen	30 cm mit 2,5-cm-Schlitzen	30 cm mit 2,5-cm-Schlitzen

* Weitere Informationen zum LineDriver finden Sie auf den Seiten 18 und 39.



Zubehör für ThermoLazer™

ARTIKEL-NUMMER	BESCHREIBUNG
24R144	GLASPERLENSTREUER (30 cm mit 2,5-cm-Schlitzen)
257368	FILTERSIEB
24C528	SATZ DOPPELLINIEN-VERTEILER für ThermoLazer 300tc und ThermoLazer ProMelt
24J179	SATZ SCHABER, LANGE GRIFFE zum Reinigen des ProMelt-Kessels
24J356	SCHABERKLINGEN, 5ER-PACK
24H619	SATZ HINTERER BRENNER MIT 4 HANDBRENNERN (nur für ThermoLazer 300tc und ThermoLazer ProMelt)
245321	ANHÄNGERKUPPLUNGSSATZ FÜR LINEDRIVER UND LINEDRIVER HD für ThermoLazer 300tc und ThermoLazer ProMelt
178190	40 CM GLASPERLENSTREUER (für Gießvorrichtungen größer als 30 cm)
16Y835	EXTRA-KESSEL FÜR THERMOLAZER 200TC (für Extrafarbe)



ARTIKEL-NUMMER	GRÖSSE IN CM (ZOLL)	ARTIKEL-NUMMER	GRÖSSE IN CM (ZOLL)
THERMOLAZER 300TC + THERMOLAZER PROMELT		THERMOLAZER 200TC	
SMARTDIE		FLEXDIE	
SMARTDIE FÜR EINZELINIEN	17A173 5 (2)	FLEXDIE FÜR EINZELINIEN	16Y661 5 (2)
	24H431 8 (3)		16Y662 8 (3)
	24H426 10 (4)		16Y320 10 (4)
	24H432 12 (5)		16Y663 12 (5)
	24H427 15 (6)		16Y190 15 (6)
	24H433 18 (7)		16Y664 18 (7)
	24H428 20 (8)		16Y326 20 (8)
	24H434 22.5 (9)		16Y665 22.5 (9)
	24H429 25 (10)		16Y332 25 (10)
	24H430 30 (12)		16Y207 30 (12)
	17A174 40 (16)		
SMARTDIE FÜR DOPPELLINIEN	24H437 8-8-8 (3-3-3)	FLEXDIE FÜR DOPPELLINIEN	16Y338 8-8-8 (3-3-3)
	24H435 10-8-10 (4-3-4)		16Y352 10-8-10 (4-3-4)
	24H436 10-10-10 (4-4-4)		16Y363 10-10-10 (4-4-4)
	24J785 10-15-10 (4-6-4)		



▶ ERSATZTEILE





OEM

DÜSEN

SCHLÄUCHE

DREHGELENK, ADAPTER & NIPPEL

ERSATZTEILE

Pumpen und Pistolen für OEMs



Pumpen und Pistolen für OEMs

PUMPEN



ARTIKEL-NUMMER	BESCHREIBUNG	PERLEN-BEHÄLTER (KG)	DURCHFLUSS (L/MIN.)	MAX. DRUCK (BAR)
25M701	ROADPAK 1-PUMPEN-MODUL	205	18,9	200
25M702	ROADPAK 1-PUMPEN-MODUL, OEM	KEIN PERLENBEHÄLTER	18,9	200
25M703	ROADPAK 2-PUMPEN-MODUL	205	18,9	200
25M704	ROADPAK 2-PUMPEN-MODUL	615	18,9	200
25M705	ROADPAK 2-PUMPEN-MODUL, OEM	KEIN PERLENBEHÄLTER	18,9	200
25M706	ROADPAK HD 2-PUMPEN-MODUL	615	37,8	200
25M707	ROADPAK HD 2-PUMPEN-MODUL, OEM	KEIN PERLENBEHÄLTER	37,8	200
24G767	RPS 2900 OEM-SATZ		18,9	275
24U325	GH2570 OEM-SATZ		26,5	172
24J345	LL 130hs PUMPENSATZ		4,9	227
24B932	LL 200hs PUMPENSATZ		8,14	250
16T532	LL 250 PUMPENSATZ		9,5	227
24W299	GH 300 PUMPENSATZ		11,3	227
24W298	GH 200 PUMPENSATZ		8,1	227
238349	VISCOUNT-PUMPE, ROADLAZER		9,5	138



PISTOLEN



238377	AUTOMATIK-FARBPISTOLE
24G980	DOPPELT WIRKENDE AUTOMATIK-FARBPISTOLE
238338	AUTOMATIK-PERLENPISTOLE
24G979	DOPPELT WIRKENDE AUTOMATIK-PERLENPISTOLE
248157	FLEXPLUS-MARKIERUNGSPISTOLE MIT RAC 5 DÜSENHALTER UND DÜSE LL5319
235460	SILVER-PISTOLE, 2 FINGER, FLACHDÜSENSCHUTZ, KEINE DÜSE

LL5-Düsenöffnungen: für laserscharfe Linien

► Umkehrdüsen für LineLazer RAC 5 von Graco

Die Düsenöffnungen LL5 von Graco wurden speziell für Linienmarkierungsgeräte entwickelt und ziehen saubere, laserscharfe Linien ohne ausgefranste Kanten oder dünne Stellen. LL5-Düsen für hochviskose Materialien auf Wasserbasis bis hin zu dünnen Alkyd-Straßenfarben sorgen für eine durchgängige Farbenstärke von Rand zu Rand, weniger Überbeschichtung und lange haltende Linien.

Düsenkunde

Die Pumpe liefert:

- Den Materialausstoß
- Den Materialdruck

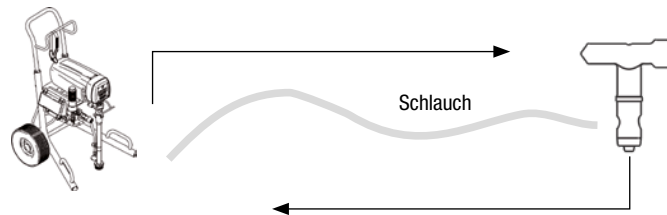

Die Düsengröße bestimmt, wie schwer die Pumpe arbeiten muss.

Die Düse bestimmt:

- Spritzwinkel
- Spritzvolumen

DIE BEDEUTUNG DER ZAHLEN

(Alle Düsenspezifikationen gelten bei einem Abstand von 30 cm von der Oberfläche)



Die erste Ziffer beschreibt den Winkel, d. h. 6 = 60°.

Multipliziert man die erste Zahl mit 5, erhält man die tatsächliche Spritzbreite, wenn in einem Abstand von 30 cm zur Oberfläche gespritzt wird, z. B. 6 x 5 = 30 cm.

Die 2. und 3. Ziffer beschreiben die Größe der Düsenbohrung, d. h. 21 = 0,021".

Einstellung der richtigen Düse

Grundregel: Beim Düsenwechsel müssen die Einstellungen für eine neue Spritzbreite und eine neue Größe der Düsenbohrung vorgenommen werden. zusammen z. B.: 517 - > 619

FEHLER	LÖSUNGEN
<p>Zu viel Farbe?</p> <p>0,017" = 1,17 l/Min.</p>	<p>1. Düsengröße reduzieren</p> <p>513 0,013" = 0,7 l/Min.</p> <p>2. Spritzwinkel vergrößern</p> <p>717</p>
<p>Nicht genug Farbe?</p> <p>0,017" = 1,17 l/Min.</p>	<p>1. Düsengröße vergrößern</p> <p>521 0,021" = 1,8 l/Min.</p> <p>2. Spritzwinkel verkleinern</p> <p>317</p>

LL5-Düsenöffnungen

WANN MUSS DIE DÜSE AUSGETAUSCHT WERDEN?

Eine Düsenöffnung kontrolliert die gespritzte Flüssigkeitsmenge durch die Verwendung von verschiedenen Öffnungsgrößen. Die Form der Düse bestimmt das Spritzbild. In der unten stehenden Grafik wird die Auswirkung des Düsenverschleißes auf die Auftragsqualität dargestellt.

WAS IST DÜSENVERSCHLEIß?

- 1) **ABNEHMENDE SPRITZBREITE** = MEHR DURCHGÄNGE ERFORDERLICH = MEHR ARBEIT
- +
- 2) **GRÖSSE DER DÜSENBOHRUNG NIMMT ZU** = MEHR MATERIAL KOMMT HERAUS = HÖHERE MATERIALKOSTEN
-
- GESAMT: DOPPELTE ARBEIT! + 30 % MEHR FARBE FÜR DIESELBE OBERFLÄCHE!**

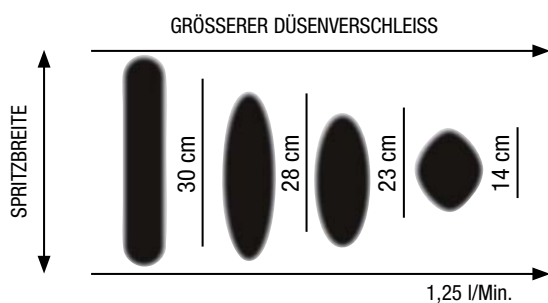

DÜSENVERSCHLEISSTABELLE:

SPRITZBREITE - NEUE DÜSE	SPRITZBREITE - ABGENUTZTE DÜSE
5 cm	4 cm
10 cm	8 cm
15 cm	12 cm
20 cm	15 cm
25 cm	20 cm
30 cm	25 cm
35 cm	30 cm
40 cm	35 cm
45 cm	40 cm

* Dies sind nur Empfehlungen.

* Farbabrieb und Druck sind die beiden Variablen, welche die Verschleißgeschwindigkeit beeinflussen.

LL5-Düsenöffnungen

LL5XXX



DÜSE	DURCHFLUSS IN L/MIN.	SPRITZBREITE			
		5 cm	10 cm	15 cm	30 cm
.013	.69	213	-	-	-
.015	.91	215	315	-	-
.017	1.17	217	317	417	-
.019	1.47	219	319	419	-
.021	1.79	-	321	421	621
.023	2.15	-	323	423	623
.025	2.54	-	325	425	625
.027	2.96	-	327	427	627
.029	3.42	-	329	429	629
.031	3.90	-	331	431	631
.033	4.42	-	333	-	-
.035	4.98	-	335	435	635
.039	6.18	-	339	439	639
.043	7.51	-	343	443	643
.055	12.29	-	355	-	-

**ARTIKEL-
NUMMER**

BESCHREIBUNG

DÜSENHALTER



243161

RAC 5 DÜSENHALTER

LL5-Düsenöffnungen

262XXX RAC 5 DÜSEN *



DÜSE	DURCHFLUSS IN L/MIN.	SPRITZBREITE								
		5 cm	10 cm	15 cm	20 cm	25 cm	30 cm	35 cm	40 cm	50 cm
.007	.2	-	207	307	-	-	-	-	-	-
.009	.3	109	209	309	409	509	609	-	-	-
.011	.5	111	211	311	411	511	611	-	-	-
.013	.69	113	213	313	413	513	613	-	-	-
.015	.91	115	215	315	415	515	615	-	815	-
.017	1.17	-	217	317	417	517	617	-	817	917
.019	1.47	119	219	319	419	519	619	-	819	-
.021	1.79	121	221	321	421	521	621	721	821	-
.023	2.15	-	223	323	423	523	623	723	-	-
.025	2.54	-	225	325	425	525	625	725	-	-
.027	2.96	-	-	327	427	527	627	-	827	-
.029	3.42	-	-	-	429	529	629	729	-	-
.031	3.90	-	-	331	431	531	631	-	831	-
.033	4.42	-	-	-	433	533	633	-	833	-
.035	4.98	-	235	-	435	535	635	735	835	935
.039	5.86	-	-	-	439	-	-	-	-	-
.043	6.45	-	-	-	443	543	-	-	-	-
.045	7.5	-	-	-	-	-	645	-	-	-
.051	10.5	-	-	-	451	551	-	-	-	-
.055	12.3	-	-	-	455	555	655	-	-	-
.063	16.3	-	-	-	-	563	-	-	-	-

*Verwendung mit RAC 5-Düsenhalter (243161)

LL5-Düsenöffnungen

163XXX



DÜSE	DURCHFLUSS IN L/MIN.	SPRITZBREITE								
		5 cm	10 cm	15 cm	20 cm	25 cm	30 cm	35 cm	40 cm	45 cm
.07	.20	107	207	307	-	-	-	-	-	-
.09	.33	109	209	309	409	509	609	-	-	-
.111	.49	111	211	311	411	511	611	711	-	-
.13	.69	113	213	313	413	513	613	713	813	-
.15	.91	115	215	315	415	515	615	715	815	915
.17	1.17	117	217	317	417	517	617	717	817	917
.19	1.47	119	219	319	419	519	619	719	819	919
.21	1.79	121	221	321	421	521	621	721	821	921
.23	2.15	-	223	323	423	523	623	723	823	923
.25	2.54	-	225	325	425	525	625	725	825	925
.27	2.96	-	227	327	427	527	627	727	827	927
.29	3.42	-	-	329	429	529	629	729	829	929
.31	3.90	-	231	331	431	531	631	731	831	931
.33	4.42	-	-	-	433	-	633	733	833	933
.35	4.98	-	235	335	435	535	635	735	835	935
.37	5.56	-	-	-	-	-	637	737	-	-
.39	6.18	-	239	339	439	539	639	-	839	939
.41	6.83	-	-	341	441	541	641	-	841	-
.43	7.51	-	-	-	443	543	643	-	-	943
.45	8.23	-	-	-	445	545	645	-	845	-
.47	8.98	-	-	-	-	547	647	-	847	-
.49	9.76	-	-	-	449	-	-	749	849	-
.51	10.67	-	-	351	451	551	651	-	-	-
.55	12.29	-	-	-	455	555	655	-	-	-
.57	13.20	-	-	357	457	557	657	757	-	-
.59	14.14	-	-	-	459	-	-	-	-	-
.61	15.12	-	-	-	461	561	661	-	861	-
.63	16.13	-	-	-	463	563	663	-	-	-
.65	17.17	-	-	-	465	565	665	-	865	-
.67	18.24	-	-	-	-	-	667	-	-	-
.71	20.48	-	-	-	471	-	671	-	871	-
.77	24.00	-	-	-	477	-	-	-	-	-

ARTIKEL-
NUMMER

BESCHREIBUNG

DÜSENHALTER



220251

FLACHE DÜSENHALTER

Schläuche

ARTIKEL- NUMMER	BESCHREIBUNG	ARMATUREN
BLUEMAX™ II		
227 bar (3300 psi)		
82 °C Betriebstemperatur		
238358	3/16" x 0,9 m	1/4" NPS (I) – 1/4" NPT (A)
238959	3/16" x 1,4 m	1/4" NPS (I) – 1/4" NPT (A)
238359	3/16" x 1,8 m	1/4" NPS (I) – 1/4" NPT (A)
214981	3/16" x 4,6 m	1/4" NPS (I)
214698	3/16" x 7,5 m	1/4" NPS (I)
214697	3/16" x 15 m	1/4" NPS (I)
223756	1/4" x 4,6 m	1/4" NPS (I)
240793	1/4" x 7,5 m	1/4" NPS (I)
240794	1/4" x 15 m	1/4" NPS (I)
223771	1/4" x 30 m	1/4" NPS (I)
240796	3/8" x 7,5 m	3/8" NPS (I)
240797	3/8" x 15 m	3/8" NPS (I)
241275	3/8" x 30 m	3/8" NPS (I)
BLUEMAX II HP		
276 bar (4000 psi)		
82 °C Betriebstemperatur		
277249	1/4" x 0,9 m	1/4" NPS (I) – 3/8" NPT (A)
277250	1/4" x 15 m	1/4" NPS (I)
277351	3/8" x 0,9 m	3/8" NPS (I) – 1/2" NPT (A)
277251	3/8" x 15 m	3/8" NPS (I)
277253	1/2" x 15 m	1/2" NPT (I)
XTREME-DUTY™ HOCHDRUCK-AIRLESS-SCHLAUCH		
310 bar (4500 psi)		
H42503	1/4" x 0,9 m	1/4" NPS (I)
H42506	1/4" x 1,8 m	1/4" NPS (I)
H42510	1/4" x 3 m	1/4" NPS (I)
H42525	1/4" x 7,5 m	1/4" NPS (I)
H42550	1/4" x 15 m	1/4" NPS (I)
H4251X	1/4" x 30 m	1/4" NPS (I)
H43803	3/8" x 0,9 m	3/8" NPS (I)
H43806	3/8" x 1,8 m	3/8" NPS (I)
H43810	3/8" x 3 m	3/8" NPS (I)

Drehbefestigungen, Adapter & Nippel

ARTIKEL- NUMMER	BESCHREIBUNG	MAX. BETRIEBSDRUCK – BAR	DICHTUNGS- MATERIAL	DREHGELENK-MATERIAL

PISTOLENDREHGELENKE

KUPPLUNG FÜR GERADES DREHGELENK A x I

244515	1/4" NPT (A) x 1/4" NPSM (I)	210	LEDER	NORMALSTAHL
223341	1/4" NPT (A) x 1/4" NPSM (I)	250	PTFE	NORMALSTAHL
239663	1/4" NPT (A) x 1/4" NPSM (I)	250	LEDER	NORMALSTAHL
207947	1/2" NPT (A) x 1/2" NPT (I)	410		VERZINKTER STAHL

DREHGELENK- VERBINDUNGEN

KUPPLUNG FÜR GERADES DREHGELENK A x I

156823	1/4" NPT (A) x 1/4" NPT (I)	690		NORMALSTAHL
157705	1/4" NPT (A) x 3/8" NPSM (I)	515		NORMALSTAHL
190451	1/2" NPT (A) x 1/2" NPSM (I)	206		NORMALSTAHL

KUPPLUNG FÜR GERADES DREHGELENK I x I

159153	1/4" NPT (I) x 3/8" NPT (I)	515		NORMALSTAHL
156173	3/8" NPSM (I) x 1/4" NPT (I)	510		NORMALSTAHL
161077	1/2" NPT (I) x 3/8" NPSM (I)	240		NORMALSTAHL
155865	1/2" NPSM (I) x 1/2" NPT (I)	500		NORMALSTAHL

SECHSKANT-NIPPEL

GERADER NIPPEL A x A

162453	1/4" NPSM (I) x 1/4" NPT NPSM	515		NORMALSTAHL
156971	1/4" NPT x 1/4" NPT	515		NORMALSTAHL
156849	3/8" NPT x 3/8" NPT	500		NORMALSTAHL
196178	3/8" NPSM x 3/8" NPT	350		NORMALSTAHL MIT E-NICKEL
157350	3/8" NPT x 1/4" NPT	413		NORMALSTAHL
158491	1/2" NPT x 1/2" NPT	510		NORMALSTAHL

Drehbefestigungen, Adapter & Nippel

ARTIKEL- NUMMER	BESCHREIBUNG	MAX. BETRIEBSDRUCK – BAR	DICHTUNGS- MATERIAL	DREHGELENK-MATERIAL
ÜBERGANGSNIPPEL				
A x A				
191872	1/8" NPT x 1/4" NPSM	345		NORMALSTAHL
165274	1/4" NPT x 11/16" - 27 UNS	345		NORMALSTAHL
164856	3/8" NPT x 1/4" NPT	550		SS
164672	3/8" NPT x 1/4" NPSM	413		NORMALSTAHL
196177	3/8" NPT x 1/4" NPSM	415		NORMALSTAHL MIT E-NICKEL
161800	3/4" NPT x 3/8" NPSM	275		NORMALSTAHL
196142	3/4" NPT x 1/2" NPT	345		NORMALSTAHL
158979	1/2" NPT x 3/8" NPT	375		NORMALSTAHL MIT E-NICKEL
159239	1/2" NPT x 3/8" NPT	510		NORMALSTAHL

ADAPTER

A x I				
244825	1/4" NPT, 7/8" - 14 UNP	230		Normalstahl
104969	1/2" NPT x 3/4" NPT	275		NORMALSTAHL
181085	7/8" NPT - 14 UNF, 11/16" NPT - 16 UNEF metrische Pistole für Graco-Düsenhalter	345		NORMALSTAHL
181084	7/8" - 14 UNF, 3/4" NPT	345		NORMALSTAHL
164120	11/16" - 16 UNEF, 3/4" NPT 7/8" - 14 UNF-2B Graco-Pistole für metrischen Düsenhalter	345		NORMALSTAHL
159841	1/4" NPT (I) x 3/8" NPT (A)	345		NORMALSTAHL

ROHR-T-STÜCKE

I x I x A				
106228	2 X 1/4" NPT (I) x 1/4" NPT (A)	210		MESSING
108673	2 X 3/8" NPT (I) x 3/8" NPT (A)	275		SS
111337	2 X 3/4" NPT (I) x 3/4" NPT (A)	275		NORMALSTAHL

KUGELVENTILE

239280	1/4" NPT(MBE)	350		FLUOELASTOMER
238694	3/8" NPT(MBE)	350		PTFE/EDELSTAHL
223522	1/4" NPT (A) x STOPFEN	350		FLUOELASTOMER
224441	3/8" NPT (A) x STOPFEN	350		FLUOELASTOMER
238967	3/8" NPT (A)-(MBE)	350		PTFE MIT PEEK-SITZ

Ersatzteile

LINELAZER - ROADPAK	KURZÜBERSICHT							
	LINELAZER ES 1000	LINELAZER V ES 2000	LINELAZER 3400	LINELAZER V 3900	LINELAZER V 5900	LINELAZER 130HS	LINELAZER V 200HS/DC	
UNTERPUMPENSATZ	242731	277069	246428	277069	277070	248748	277068	
REPARATURSATZ FÜR PACKUNGEN	244194	248212	244194	248212	248213	288471	246341	
HARTMETALLSITZ-SATZ	246429	239922	246429	239922	244199	244199	240918	
KOLBENSTANGE	24W617	248206	249125	248206	248207	288479	249000	
LAUFBUCHSE	24W619	248209	243176	248209	248210	248210	240921	
FILTER-REPARATURSATZ	-	-	287685	288100	288100	248749	288100	
KUPPLUNGS-REPARATURSATZ	-	-	241109	241109	241113	-	-	
ANTRIEBSWELLENGEHÄUSE-SATZ	-	-	287376	287463	287465	-	-	
GETRIEBEGEHÄUSE-SATZ	24W817	287284	-	287467	287469	-	-	
DISTANZSENSOR-SATZ	-	15K357	-	15K357	15K357	-	15K357	
HYDRAULISCHE STEUERSTANGE/KOLBEN/DECKEL, REPARATURSATZ	-	-	-	-	-	288735	288754	
REPARATURSATZ FÜR HYDRAULIKMOTOR	-	-	-	-	-	288758	248021	
DICHTUNGS-REPARATURSATZ FÜR HYDRAULIKMOTOR	-	-	-	-	-	246174	246174	
HYDRAULIKPUMPENSATZ (HD)	-	-	-	-	-	288733	287179	
HYDRAULISCHES 1:1-DOSIERGERÄTSATZ	-	-	-	-	-	-	-	
MISCHBLOCK, KOMPLETT	-	-	-	-	-	-	-	
BPO-PUMPE (SLAVE), KOMPLETT	-	-	-	-	-	-	-	
LAGER- UND ABSTREIF-SATZ FÜR BPO-PUMPE (SLAVE)	-	-	-	-	-	-	-	
FUSSVENTIL-REPARATURSATZ FÜR BPO-PUMPE (SLAVE)	-	-	-	-	-	-	-	
THROAT-SEAL-REPARATURSATZ FÜR BPO-PUMPE (SLAVE)	-	-	-	-	-	-	-	
KOLBEN-REPARATURSATZ FÜR BPO-PUMPE (SLAVE)	-	-	-	-	-	-	-	
TEMPERATURREGELUNGSSATZ	-	-	-	-	-	-	-	
PILOT-REPARATURSATZ	-	-	-	-	-	-	-	
THERMOSÄULEN-REPARATURSATZ	-	-	-	-	-	-	-	
GASVENTIL-REPARATURSATZ	-	-	-	-	-	-	-	
ZÜNDER-REPARATURSATZ	-	-	-	-	-	-	-	
KOMPLETTER PILOT-/THERMOSÄULEN-REPARATURSATZ	-	-	-	-	-	-	-	

Ersatzteile

	LINELAZER V 250SPS/DC	LINELAZER V 200mma 1:1	LINELAZER V 250mma 98:2	LINEDRIVER 160	LINEDRIVER HD 200	LINEDRIVER ES	ROADPAK	THERMOLAZER 200tc	THERMOLAZER 300tc	THERMOLAZER ProMelt
	277068	277068	277068	-	-	-	287834	-	-	-
	246341	246341	246341	-	-	-	287835	-	-	-
	240918	240918	240918	-	-	-	287838	-	-	-
	249000	249000	249000	-	-	-	287832	-	-	-
	240921	240921	240921	-	-	-	287833	-	-	-
	24N517	288100	24N517	-	-	-	-	-	-	-
	-	-	-	116875	247631	-	-	-	-	-
	-	-	-	-	-	-	-	-	-	-
	-	-	-	-	-	-	-	-	-	-
	15K357	15K357	15K357	-	-	-	-	-	-	-
	288754	288754	288754	-	-	-	-	-	-	-
	248021	248021	248021	-	-	-	-	-	-	-
	246174	246174	246174	-	-	-	287870	-	-	-
	16X083	287179	16X083	247930	247930	-	24J517 (17V283)	-	-	-
	-	131818	-	-	-	-	-	-	-	-
	-	-	17H095	-	-	-	-	-	-	-
	-	-	17H093	-	-	-	-	-	-	-
	-	-	16P185	-	-	-	-	-	-	-
	-	-	16N961	-	-	-	-	-	-	-
	-	-	16N963	-	-	-	-	-	-	-
	-	-	16N964	-	-	-	-	-	-	-
	-	-	-	-	-	-	-	17B232	24C397	24J569
	-	-	-	-	-	-	-	24J574	24J575	24J574
	-	-	-	-	-	-	-	122944	122944	122944
	-	-	-	-	-	-	-	17B233	16F638	16F638
	-	-	-	-	-	-	-	-	123085	123085
	-	-	-	-	-	-	-	24U190	24U190	24T749

► GARANTIE



Garantie

5 JAHRE	2 JAHRE	1 JAHR
FAHRGESTELL	STEUEREINHEIT & KOMPONENTEN	MATERIALGEHÄUSE
ANTRIEBSSYSTEM	ELEKTRISCHE KOMPONENTEN	HYDRAULIKEINHEIT
HYDRAULIKMOTOR, FESTE TEILE	KUPPLUNG	GASEINHEIT
	UNTERPUMPE, FESTE TEILE	

GERÄTE

ZUBEHÖR

PISTOLENGEHÄUSE & ZUBEHÖR

VERSCHLEISSTEILE

Graco gewährt keine Garantie auf Verschleißteile: Düsen, Filter, Buchsen, Bolzen, Packungen, Reparatursätze, Dichtungen, Kugeln, Bürsten, Gießvorrichtungen ...

WEITERE GARANTIE

Komponenten anderer Hersteller werden von ihren eigenen Garantien abgedeckt: Benzinmotoren, Schläuche und Batterien. Graco gewährt auf alle Produkte ein Jahr Garantie bei Herstellungsschäden. Detaillierte Informationen zu Graco-Bestimmungen (Garantie, Versand, Rücksendungen usw.) finden Sie in unserem „Blauen Buch“ (Form. Nr. B0170).



ÜBER GRACO

Graco wurde 1926 gegründet und ist einer der weltweit führenden Anbieter von Systemen und Komponenten zur Flüssigkeitsförderung. Graco-Produkte werden zum Fördern, Messen, Steuern, Dosieren und Auftragen vieler unterschiedlicher Flüssigkeiten und viskoser Materialien im Bereich der Fahrzeugschmierung sowie in kommerziellen und industriellen Anwendungen eingesetzt.

Der Erfolg des Unternehmens begründet sich durch die bedingungslose Verpflichtung zu technischer Exzellenz, herausragender Fertigungsqualität und konkurrenzlosem Kundendienst. In enger Zusammenarbeit mit spezialisierten Händlern bietet Graco Systeme, Produkte und Technologien an, die weltweit als Qualitätsmaßstab für zahlreiche Flüssigkeitsförderlösungen gelten. Gracos Angebot umfasst Geräte für die Spritzlackierung, den Auftrag von Schutzanstrichen, die Farbzirkulation, Schmierung, den Auftrag von Dicht- und Klebemitteln sowie Hochleistungsgeräte für den unternehmerischen Einsatz. Durch kontinuierliche Investitionen in Materialförderung und die Steuerung von Flüssigkeiten wird Graco auch in Zukunft innovative Lösungen für einen diversifizierten Weltmarkt anbieten.

NIEDERLASSUNGEN VON GRACO

POSTANSCHRIFT

P.O. Box 1441
Minneapolis, MN 55440-1441,
USA
Tel.: 612-623-6000
Fax: 612-623-6777

NORD-, MITTEL- UND SÜDAMERIKA

MINNESOTA

Weltweite Unternehmenszentrale
Graco Inc.
88 -11th Avenue N.E.
Minneapolis, MN 55413, USA

EUROPA

BELGIEN

Europäische Zentrale
Graco Distribution BVBA
Industrieterrein-Oude Bunders
Slakweidestraat 31
3630 Maasmechelen
Belgien
Tel.: 32 89 770 700
Fax: 32 89 770 777

ASIEN-PAZIFIK-RAUM

AUSTRALIEN

Graco Australia Pty Ltd.
Suite 17, 2 Enterprise Drive
Bundoora, Victoria 3083
Australien
Tel.: 61 3 9468 8500
Fax: 61 3 9468 8599

CHINA

Graco Hong Kong Ltd.
Shanghai Representative Office
Building 7
1029 Zhongshan Road South
Huangpu District
Shanghai 200011
Volksrepublik China
Tel.: 86 21 649 50088
Fax: 86 21 649 50077

INDIEN

Graco Hong Kong Ltd.
India Liaison Office
Room 432, Augusta Point
Regus Business Centre 53
Golf Course Road
Gurgaon, Haryana
Indien 122001
Tel.: 91 124 435 4208
Fax: 91 124 435 4001

JAPAN

Graco K.K.
1-27-12 Hayabuchi
Tsuzuki-ku
Yokohama City, Japan 2240025
Tel.: 81 45 593 7300
Fax: 81 45 593 7301

KOREA

Graco Korea Inc.
38, Samsung 1-ro 1-gil
Hwaseong-si, Gyeonggi-do,
18449
Republic of Korea
Tel: 82 31 8015 0961
Fax: 82 31 613 9801

Alle Informationen und Illustrationen in dieser Broschüre basieren auf den letzten Produktinformationen, die bei Drucklegung verfügbar waren. Graco behält sich das Recht vor, jederzeit ohne Vorankündigung Änderungen vorzunehmen.

Graco ist ISO 9001-zertifiziert.



Europa
+32 89 770 700
FAX: +32 89 770 777
WWW.GRACO.COM

©2015 Graco Distribution BVBA 300720DE Ausgabe E 08/19 Gedruckt in Europa.
Alle anderen Markennamen und Marken werden zur Identifizierung der Produkte verwendet.
Es handelt sich um Markennamen der jeweiligen Eigentümer. Weitere Informationen über das geistige Eigentum von Graco finden Sie unter www.graco.com/patent bzw. www.graco.com/trademarks.